

**STREETLIFE®**



**THE OUTDOOR CONCEPT**  
COLLECTION 2018-2019

# Streetlife Collection 2018-2019

## **STREETLIFE BV**

### **Siège principal**

Herengracht 36

2312 LD Leyde

Pays-Bas

T +31 (0)71 333 33 33

streetlife@streetlife.nl

www.streetlife.nl

## **STREETLIFE Europe**

UK +44 (0)20 30 20 1509

enquiriesUK@streetlife.nl

DE +49 (0)32 213 22 22 62

Auskunft@streetlife.nl

FR +33 (0)80 61 40 222

demandes@streetlife.nl

## **STREETLIFE Studio Scandinavia**

Malmö, Suède

T +46 (0)41 677 50 53

studioscandinavia@streetlife.nl

## **STREETLIFE America LLC**

Philadelphia, PA

T 001 215 247 0148

streetlife@streetlifeamerica.com

## **STREETLIFE Middle East**

by WTB Group, Dubai - Émirates arabes unis

T +971 (0)4 88 607 00

streetfurniture@wtburden.ae

Plus d'informations sont disponibles sur notre site Web:

- la Collection complète de Streetlife
- catalogue en ligne (PDF): disponible en Nederlands, English, Deutsch & Français
- outil de recherche de produit: The Product Selector
- projets récents et des photos de produits

Suivez STREETLIFE BV sur  

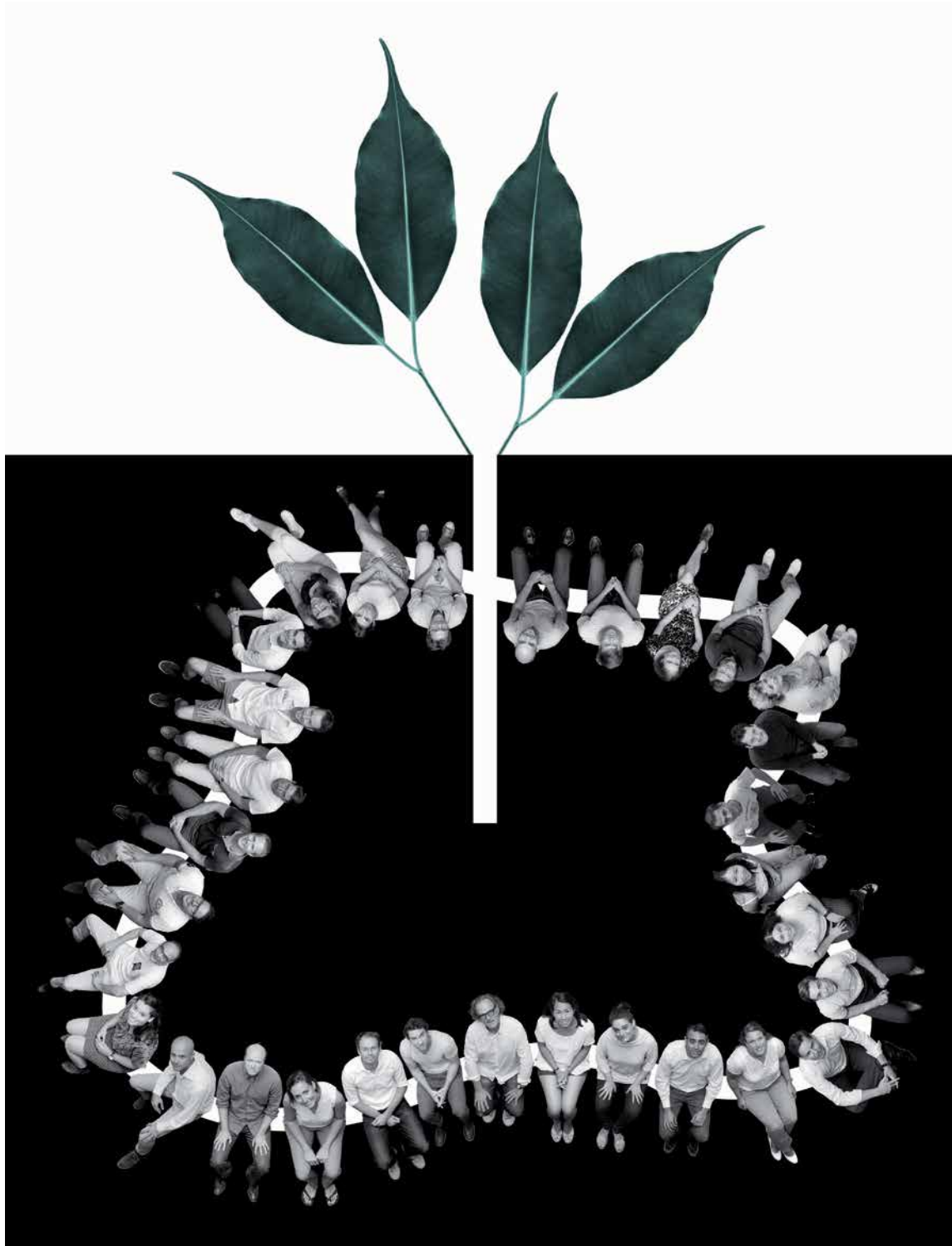

## L'équipe Streetlife

Notre Collection suscite l'enthousiasme et cela nous remplit de fierté. Pour la Collection 2018-2019, ce sont pas moins de 34 nouveaux produits qui ont rejoint notre assortiment. Les produits Streetlife de style naturel, en particulier, sont tout à fait novateurs sur le marché.

Saviez-vous que nos conseillers, architectes et designers ont tous une formation technique? Ils sont capables d'interpréter rapidement vos idées et vos questionnements, et de les décliner en produits, solutions et ambiances qui correspondent à vos souhaits. Ils réfléchissent avec vous sur le volet technique, vous inspirent et, le cas échéant, vous proposent des alternatives budgétaires.

Bien entendu, vous avez la possibilité de choisir des produits Streetlife standards, mais vous pouvez aussi tirer profit de notre expertise en nous confiant un projet de conception. Vous vous donnez ainsi les moyens de mettre en œuvre un projet sur mesure en collaboration avec nos concepteurs chevronnés et notre laboratoire de design « Bee Public » pour jeunes talents.

photo:

**Space for Nature** (2017)

*The Streetlife Team* par Miro Švolík (CZ)

### 1 Bancs Robustes & Sets de Pique-nique

- Rough&Ready
- Drifter
- Heavy-Heavy
- Stone

### 2 Bancs Raffinés & Sets de Pique-nique

- Solid
- Cliffhanger
- Horse Shoe
- Highlife III
- Long&Lean
- New Standard
- Solitude
- Olympic Wave

### 3 Bancs Verts, Îlots d'arbre & Podiums

- Îlots d'Arbre
- Îlots Surf
- Îlots Podium
- Raised Borders

### 4 Bacs à Arbre

- TreeTec®
- Bacs à Arbre

### 5 Grilles d'Arbre & Corsets d'Arbre

- Grilles d'Arbre
- Tree Outlines
- Press Grating
- Système Cortile
- Corsets d'Arbre

### 6 Bins, Bornes & Supports de vélos

- Bins
- Bornes
- Supports de vélos

### 7 Shades, Pillars & Parklets

- Shades
- Parklets
- Pillars

### 8 Passerelles, Jetées & Revêtements

- Passerelles
- Jetées
- Jetées Flottantes
- Revêtements



## The Outdoor Concept

Streetlife utilise le langage des architectes des paysagistes et des aménageurs de l'espace extérieur. Nous fournissons les éléments de construction pour le plan d'aménagement urbain ou paysager du concepteur. C'est un privilège de collaborer avec des villes et des architectes de premier plan. Et de contribuer à la réalisation d'un espace public haut de gamme.

Découvrez vite notre Collection 2018-2019 en feuilletant ce catalogue. Tous nos produits y sont répertoriés, ainsi que leurs caractéristiques techniques. Notre Collection offre un large choix de produits, une grande variété de solutions et une multitude de styles. N'hésitez dès lors pas à nous contacter si vous avez des questions ou si vous avez besoin de renseignements complémentaires !

Notre organisation est restreinte et efficace, mais surtout compétente en la matière et à l'écoute du client! Une fois de plus, le succès dépend des connaissances et de la qualité. Streetlife est un partenaire sur lequel on peut compter. Nous communiquons avec vous en néerlandais, en anglais, en allemand, en suédois, en français et en espagnol.

Nous restons toujours à l'écoute de vos réactions.

Peter Krouwel

Designer & Director Streetlife

Streetlife dispose de sa propre équipe de design et d'ingénierie, dirigée par Peter Krouwel. Ses projets innovants ont reçu plusieurs marques de reconnaissance dans le domaine du design: Goed Industriel Ontwerp (bon projet industriel); Nominatie Nederlandse Design Prijs (Nominatie pour le prix du design néerlandais); Nominatie Deutsche Design Preise (nominatie pour le prix du design allemand).

Peter Krouwel a été pendant 25 ans un partenaire du bureau npk design, responsable des boîtes postales des PTT (TNT) et de la signalisation des routes de l' ANWB (Royal Touring Club des Pays-Bas). Il fut pendant cinq ans membre du conseil de la Design Academy Eindhoven.





## Le bois dur FSC®

En 1993 le Forest Stewardship Council (FSC®) vit le jour. Il s'agit d'un réseau international favorisant la gestion responsable des forêts. FSC® gère une norme mondiale aux fins de bonne gestion des forêts, couplée à une étiquette. Le label FSC® garantit que les matières premières pour les produits du bois et du papier proviennent de forêts gérées de façon responsable, qui tiennent compte des aspects écologiques, sociaux et économiques (penser, entre autres, aux conditions de travail et à un salaire équitable pour les travailleurs locaux) et protègent efficacement la biodiversité. Le FSC® n'a donc rien d'une certification gouvernementale. FSC® est un instrument important pour lutter contre la coupe sauvage illégale et la déforestation.

La marque montre qu'une entreprise respecte les lignes directrices du Forest Stewardship Council, et que leur politique est approuvée.

Streetlife est certifié FSC® sous l'aspect COC 'Chain Of Custody'. Ceci implique que le bois ou produit en bois est suivi par une administration à tous les stades du traitement et de la distribution. Cela donne l'assurance à l'utilisateur (en fin de chaîne) que la matière première d'un produit provient vraiment de forêts gérées de manière responsable et qu'elle est traitée par les entreprises qui se soucient des normes et des valeurs du FSC®. Streetlife est certifié pour 3 variantes, à savoir FSC®-100% (tout le bois provenant d'une source certifiée FSC®), FSC®-Mix (bois partiellement certifié FSC®) et FSC®-Recycled (bois qui est recyclé sous certaines conditions).



The mark of responsible forestry



## Le choix de «Good Wood»

Quels sont les facteurs déterminants dans le choix du bois utilisé pour le mobilier urbain? Du point de vue esthétique, le caractère naturel et les nuances de couleur (polychrome) sont sans égal. Les caractéristiques isolantes font que le matériau est idéal pour servir d'assise dans n'importe quel climat. Vu le froid ou la chaleur que dégagent très rapidement les bancs en métal ou en pierre ce ne sont pas des assises agréables et de ce fait ceux-ci sont devenus impopulaires à l'usage.

Les types de bois dur de haute qualité peuvent être utilisés sans traitement (pas de produits chimiques et simples à l'entretien) et ont une longue durée de vie. D'ingénieux détails de construction (pas de poches d'eau) empêchent le bois de pourrir. Certains types de bois possèdent une densité et une dureté élevée capable de résister au vandalisme. Streetlife a acquis une longue expérience, dans le dimensionnement, dynamisme, durabilité et disponibilité. En raison du niveau de notre ambition, qui est d'aspirer à la qualité la meilleure, le bois dur 100% FSC® est le choix qui convient.

Pour éviter de longs trajets de transport, le choix d'un matériau local et/ou d'une production locale peut, d'un point de vue écologique, être envisagé. Streetlife fait des essais et compte des applications pratiques avec différents types de bois locaux ainsi que de nouveaux matériaux composites. Le Robinia, un bois dur européen (ou le Black Locust d'Amérique du Nord) est, malgré sa vitalité et les limites de ses dimensions, un bois qui convient très bien à certains projets. Les imposantes mesures de bois des nouveaux bancs Heavy-Heavy sont réalisées en W-Wood®, du pin généreusement imprégné de cire naturelle afin d'en accroître la longévité. C'est ce qui donne au W-Wood une grande durabilité. Le Douglas recyclé FSC® est une bonne alternative pour les bancs Heavy-Heavy, notamment dans les régions humides. Ce vieux bois de Douglas a été utilisé pendant des décennies pour les navires de haute mer.

Les bancs Drifter sont fabriqués à partir de pieux de bois dur âgés de 30 à 40 ans, utilisés dans les ports. Ces poutres anciennes présentent des cicatrices, des fissures et parfois des trous qui en font tout le charme.

Vous avez des questions sur l'application du bois et vous vous demandez si c'est le bon matériau à utiliser (dureté, éventuelles fissures, vieillissement, apparence) ? Nos collaborateurs vous apporteront leurs conseils avisés.

## Standardisation des mesures de bois

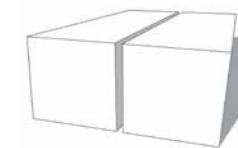

1. **Drifter**  
Mesure de bois 15x21cm avec un large espacement



2. **Heavy-Heavy**  
Mesure de bois 15x21cm avec un large espacement



3. **Rough&Ready**  
Mesure de bois 7x15cm avec un large espacement



4. **Solid**  
Mesure de bois 7x7cm avec un espacement étroit



5. **Olympic Wave, Cliff Hanger**  
Mesure de bois 5x5 cm avec un espacement étroit



6. **The New Standard, WoodTop, Long&Lean**  
Mesure de bois 3,5x5,7cm avec un large espacement



7. **Highlife III**  
Mesure de bois 4x4/8/16cm avec un espacement étroit

## Acier CorTen chaud

L'utilisation de l'acier CorTen dans l'espace public permet de créer une image chaleureuse et naturelle. Le CorTen peut s'appliquer à l'espace extérieur sans traitement et permet donc d'éviter couches de zinc et de laque chimique néfastes pour l'environnement. Le CorTen est un acier d'un alliage léger avec ajout de chrome, cuivre et de nickel, qui génère une couche de corrosion auto-protectrice d'oxyde. Il faut 1 à 3 ans avant la corrosion se stabilise. Streetlife propose divers produits en CorTen. Outre son aspect chaleureux, le CorTen a d'autres avantages: il est respectueux de l'environnement, souffre peu des autocollants et des tags, présente une décoloration qui passe à l'orange et au marron, tandis que les adaptations et les réparations deviennent invisibles avec le temps, à la suite de l'oxydation.



## All Black

Les lattes des bancs Rough&Ready All Black ont les mêmes dimensions (7x15cm) que celles des bancs en bois dur FSC®. Par conséquent, le programme Rough&Ready est entièrement disponible en version écologique All Black. Les poutres présentent des dimensions de 7x15 cm, taille 3 : gamme Rough&Ready.

Ce matériau durable ne requiert aucun entretien et présente un aspect mat et rugueux. Garanti sans échardes, imperméable à l'encre et à la peinture, All Black est fabriqué à partir de plastique recyclé (sacs, chaises en plastique, bâches agricoles, plastiques de construction, etc.). Il est teinté dans la masse. Le matériau composite (PE et PP) conserve sa couleur d'un noir profond parce qu'il est stable aux UV. Aux extrémités des lattes, il est impossible d'éviter des inclusions d'air.



## Cloudy Grey

Streetlife propose une alternative au bois dur FSC® en présentant un matériau spécial, Cloudy Grey, découpé en lattes d'une section de 7 x 7 cm. Mesure de bois 4; les Solid Series. Ce matériau est constitué à 50 % de plastique PELD et de 50 % de fibres et résidus textiles recyclés. Longueur maximale des lattes : 120 cm.

Les quantités de déchets textiles constituent une source de questionnements environnementaux encore plus conséquents que les déchets plastiques. L'utilisation des carrelés en Cloudy Grey permet de donner une nouvelle vie et une nouvelle utilité à ces matériaux. La teinte originale de ce matériau, gris marbré, lui confère une identité originale.

En raison de ses qualités techniques, Cloudy Grey est une alternative éprouvée au bois. Aux extrémités des lattes, il est impossible d'éviter des inclusions d'air.



Index

Catégorie 1  
Bancs Robustes & Sets de Pique-nique

- Rough&Ready
- Heavy-Heavy
- Drifter
- Stone



Rough&Ready Curved Benches  
14



Rough&Ready Royal Curved Benches  
16



Rough&Ready Circular Benches  
20



Rough&Ready Top Seats  
22



Rough&Ready 6 Benches  
24



Rough&Ready T6 Benches  
26



Rough&Ready 10 Benches  
28



Rough&Ready Crosswise Benches  
32



Rough&Ready Carré Benches  
34



Rough&Ready Cubes & Balancer  
36



Rough&Ready Lounge Seats & Loungers **NEW**  
38



Rough&Ready Picnic Sets  
42



Heavy-Heavy Block Seats **NEW**  
50



Heavy-Heavy Benches  
52



Heavy-Heavy Industry Benches **NEW**  
54



Heavy-Heavy Malaparte **NEW**  
56



Drifter Benches **NEW**  
58



Drifter Picnic Sets **NEW**  
62



Drifter Structures **NEW**  
64



Stone Benches  
66

NEW

Avec plus de 34 nouveaux produits ajoutés à la Collection Streetlife, dont les Sièges contemporains Heavy-Heavy Block. Ces robustes Block Seats peuvent être fabriqués au choix en W-Wood ou en Recycled Douglas FSC®.

Rough  
&  
Ready



**Rough&Ready** est une gamme de produits uniques en soi au sein même de la Collection Streetlife et comprend trois thèmes: Mobilier urbain, Produits pour arbres et Passerelles & Revêtements.

- Les divers produits R&R constituent un tout cohérent, grâce en partie à la mesure du bois 7x15cm.
- Rough&Ready offre aux architectes une très grande liberté en termes d'aménagement et d'agencement.
- Rough&Ready a un caractère à la fois audacieux et robuste. Une allure contemporaine avec l'utilisation de matériaux durables.

La gamme de produits Rough&Ready figure, en dehors du catalogue, également dans une brochure séparée. Vous pouvez la demander en ligne !







Les Bancs Rough&Ready Curve sont des bancs courbés avec un fort caractère. On peut créer un long banc courbé ou une structure ondulante. Le paysage et les bancs sont en parfaite harmonie.

Conception: Peter Krouwel  
Protégé par Int. Model Dépôts et Brevets

Sets de Pique-nique Rough&Ready  
Bancs d'Arbre Rough&Ready  
Ilots Verts Rough&Ready  
supports de Vélos Rough&Ready

Voir aussi:

Streetliffe Brochure 2018 - 2019

## Bancs Rough&Ready Curve

Les **Bancs Rough&Ready Curve** sont des bancs qui ont du caractère. Leurs lattes de bois transversales sont encastrées dans un peigne autoportant Streetlock®. Cette orientation protège les bancs d'éventuels dégâts causés par des skateurs! Les bancs de 200cm se combinent à l'infini. Il est également possible de les équiper de dossiers et/ou d'accoudoirs (en option). Le dossier ici associé est bombé. On peut le fixer à pratiquement n'importe quel endroit.

Banc standard 200cm x 40/50/60cm  
Lattes 7x15cm, en acier galvanisé, thermolaqué ou CorTen  
Matériel Bois dur FSC® ou 'All Black' recyclé  
Le rayon extérieur environ 800cm

Il existe trois types de dossier différents pour les Bancs Rough&Ready Curve, positionnement aussi bien du côté circulaire intérieur qu'extérieur.



**R&R-C-200-60**  
200x60x45cm



**R&R-C-200-60 + R&R-C-200-60-Ext + R&R-C-BR1-60**  
400x60x45cm



**R&R-C-200-60 + 2x R&R-C-200-60-Ext + 2x R&R-C-BR2-60**  
600x60x45cm



**R&R-C-200-60-AB + R&R-C-200-60-AB-Ext**  
400x60x45cm



**R&R-C-200-60 + 3x R&R-C-200-60-Ext + R&R-C-RBR-400**  
800x60x45cm





Un Banc Rough&Ready Curve de 8 mètres de long a été installé dans le Wilhelminapark de Delft (Pays-Bas).  
Sa grande taille en fait un élément distinctif du paysage, tandis qu'un dossier Royal Back lui confère un cachet supplémentaire.

## Bancs Rough&Ready Royal Curve

Les **Bancs Rough&Ready Royal Curve** se distinguent par leur haut dossier qui offre un supplément de confort et d'élégance. Ils se composent à la base d'un banc courbe R&R auquel on a adjoint un dossier Royal Back. Un dossier standard Royal Back fait 2 mètres de long. Il est possible d'en associer plusieurs pour former un dossier ininterrompu. Les lattes du dossier viennent prolonger celles de l'assise. Le dossier Royal Back convient également pour les bancs R&R circulaires et R&R Crosswise.



**R&R-C-RBR-200**  
Convex



**R&R-C-RBR-200**  
Concave

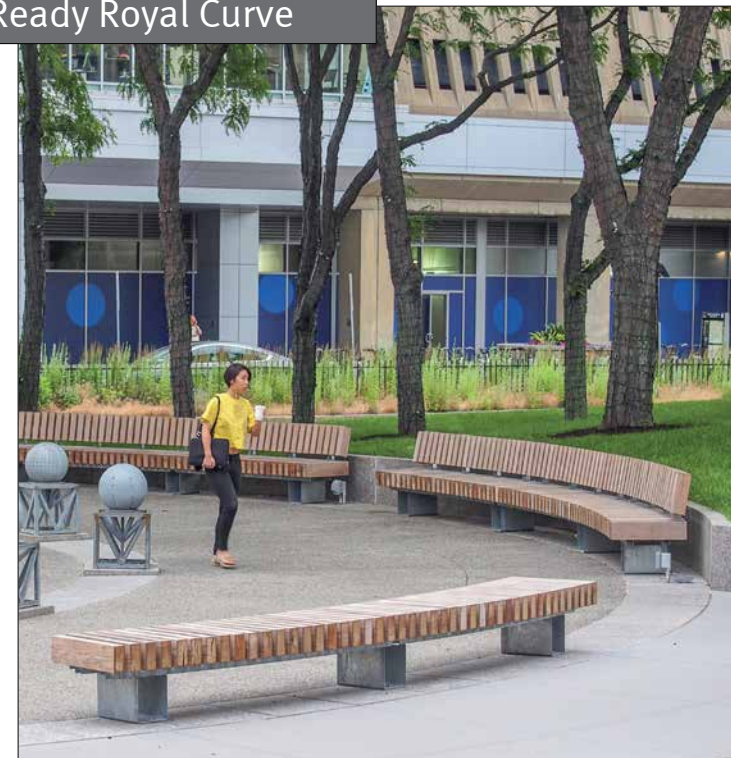

Conception: Streetlife  
Protégé par Int. Model Dépôts et Brevets

Sets de Pique-nique Rough&Ready  
Bancs d'Arbre Rough&Ready  
Flots Verts Rough&Ready  
supports de Vélos Rough&Ready

Voir aussi:

Streetlife Brochure 2018 - 2019





Conception: Peter Krouwel  
Protégé par Int. Model Dépôts et Brevets

Sets de Pique-nique Rough&Ready  
Bacs d'Arbre Rough&Ready  
Ilots Verts Rough&Ready  
supports de Vélos Rough&Ready

Voir aussi:

Streetlife Brochure 2018 - 2019

## Bancs Circulaires Rough&Ready



**R&R-CI-R150**  
940x40x45cm

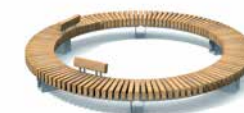

**R&R-CI-R200 + 2x R&R-C-LBR-60**  
1255x50x45cm



**R&R-CI-R250-AB**  
1570x60x45cm



**R&R-CI-R300 + SR**  
1885x60x45cm



**R&R-CI-R350 + R&R-C-RBR-200**  
2200x60x45cm

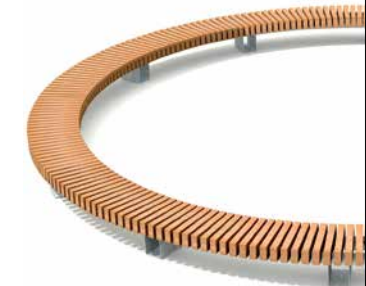

**R&R-CI-R400**  
2510x60x45cm

Les arbres urbains monumentaux requièrent une disposition circulaire largement dimensionné pour leur garantir un espace de croissance parfaitement protégé. Les Bancs Circulaires sont disponible en 6 dimensions.

Des dossiers sont optionnels. Les supports et cadres de support courbés sont en acier galvanisé à chaud, thermolaqué ou acier CorTen. **Les bancs circulaires** sont exécutés en bois dur 100% FSC®. Existent également avec lattes All Black (plastique recyclé)! En option, un "Second Row" (SR) disponible pour une assise rehaussée.

R&R Curve	R150	R200	R250	R300	R350	R400
Diamètre externe	3 m	4 m	5 m	6 m	7 m	8 m
Diamètre interne	2,2 m	3 m	3,8 m	4,8 m	5,8 m	6,8 m
Longueur d'assise	± 9 m	± 12 m	± 15 m	± 18 m	± 21 m	± 24 m
Long. d'assise Second Row	-	-	-	± 15 m	± 18 m	± 21 m
Profondeur d'assise	40 cm	50 cm	60 cm	60 cm	60 cm	60 cm
Hauteur d'assise	45 cm	45 cm	45 cm	45 cm	45 cm	45 cm
Nombre de supports	5	6	7	9	10	12



Le système Rough&Ready Curve propose trois installations circulaires: de 3, 4 et 5 mètres de diamètre extérieur. Ce sont des bancs circulaires avec toutes les caractéristiques du classique Rough&Ready-Curve, destinés à entourer de grands arbres monumentaux.

# Rough&Ready Top Seats



**R&R-C-TOP-200-50-AB**  
200x50x17cm



**R&R-CW-TOP-200-50**  
200x50x17cm



**R&R-C-TOP-Custom**



**R&R-L5-TOP-234**  
234x49x17 cm



**R&R-L6-TOP-300**  
300x59x17 cm



**R&R-L10-TOP-300**  
300x100x17cm

Conception: Peter Krouwel  
Protégé par Int. Model Dépôts et Brevets

Streetlife Brochure 2018 - 2019

# Rough&Ready Top Seats



Les **Rough&Ready Top Seats** sont des assises séparées pouvant être montées sur un mur en pierre ou en béton de 30cm de hauteur et minimum 40cm de largeur. Les lattes en bois dur FSC® sont robustes et fixées dans les peignes Streetlock® en acier inoxydable, qui peuvent être fixé invisiblement sur mur ou sur bloc de béton.

Trois modèles sont disponibles:

- Les R&R-5, 6 et 10 Topseats (longues assises droites)  
Longueur: 234cm ou 300cm
- Les R&R Curve Topseats (légèrement courbés ou aux installations circulaires)  
Longueur: 200cm  
Largeur: 50, 60 ou 100cm
- R&R Between Seats avec châssis très solide.  
Longueur: 200cm  
Largeur: 60cm

Sets de Pique-nique Rough&Ready  
Bacs d'Arbre Rough&Ready  
Flots Verts Rough&Ready  
supports de Vélos Rough&Ready

Voir aussi:

Streetlife Brochure 2018 - 2019



R&R Between Seats entre des Bacs à Arbre Shrubtubs



**R&R-C-BTS-200-60**  
200x60x17



**R&R-CW-BTS-200-60**  
200x60x17

## Bancs Rough&Ready 6



**R&R-L6-250-AB**  
250x59x45cm



**R&R-L6-234-CT + R&R-L-BR1-154**  
234x59x45cm



**R&R-L6-300 + R&R-L-BR1-154**  
300x59x45cm



**R&R-L6-300 + 2x R&R-L6-300-EXT**  
900x59x45cm



**R&R-L6-300 + R&R-L6-300-Ext + 2x R&R-HBR-234**  
600x59x45cm



Sets de Pique-nique Rough&Ready  
Bancs d'Arbre Rough&Ready  
Flots Verts Rough&Ready  
supports de Vélos Rough&Ready

Voir aussi:

Streetlife Brochure 2018 - 2019

## Bancs Rough&Ready 6

Les **Bancs Rough&Ready 6** sont solides et robustes. Les lattes de 15cm de hauteur sont en bois durable FSC®. Les lattes sont fixées aux supports selon le système Streetlock®: acier inoxydable et antivol. Permettant de retourner les poutres après 10 à 12 ans, le système Streetlock® prolonge de façon significative la durée de vie du banc. Le dossier optionnel est raboté de forme convexe et peut se fixer en diverses positions.

Banc R&R-6 se compose de 6 en bois durable FSC® lattes et des supports droits et peut se combiner avec plusieurs extensions. Outre la longueur standard de 234 cm, des bancs extra-long (300 cm) peuvent être exécutés.

Les bancs All Black ont une longueur de 200cm ou 250cm. Aux extrémités des lattes, il est impossible d'éviter des inclusions d'air.



Il existe des Bancs Rough&Ready 6 avec dossier bas et qui assurent un support lombaire agréable.

Le modèle à dossier haut, raboté et de forme bombée pour plus de confort, lui aussi, sera disposé de façon asymétrique. Une fois doté d'accoudoirs, ce banc apporte un confort idéal aux personnes du troisième âge.



**ARM-L-ST**



**R&R-L-BR1-154**



**R&R-L-BR2-154**



## Bancs Rough&Ready T6

Les **Bancs Rough&Ready T6** ont été conçus en particulier pour Scandinavie et du Canada, avec leurs journées courtes en hiver. Le pied de support a été placé dans le sens de la longueur du plan et a été réalisé en acier galvanisé. Les dossiers et accoudoirs R&R sont faciles à monter.

Le pied de support est facile à ouvrir pour fixer le support au sol. Ce pied offre suffisamment d'espace à l'électricien local pour aménager des boîtes de raccordement bien pour l'éclairage LED optionnel. Les lattes en bois dur FSC® (7x15cm) ont été imbriquées dans des peignes Streetlock® en acier inoxydable. Les lattes, qui sont robustes, sont toujours fixées par un double jeu de barres avec écrous de serrage antivolt. Permettant de retourner les poutres après 10 à 12 ans, le système Streetlock® prolonge de façon significative la durée de vie du banc.

De chaque côté du pied de support, 2 lattes ont été prévues au-dessous d'une rainure, pour intégrer une bande LED optionnel. Dans l'obscurité, la lumière LED mettra en valeur le pied de support vertical, produisant ainsi un banc flottant à l'aspect badin.

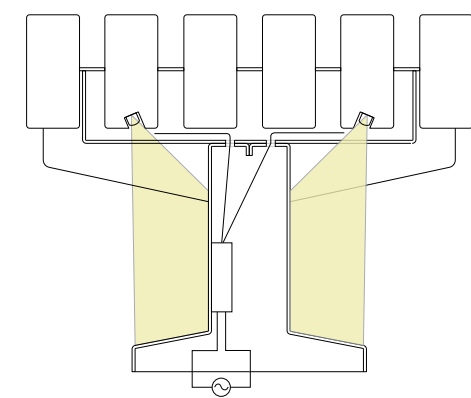
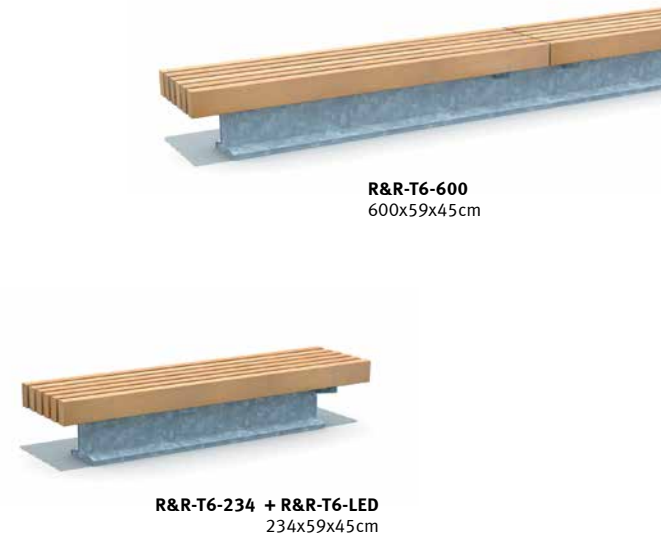

Section d'un Banc R&R T6.

Conception: Streetliffe  
Protégé par Int. Model | Dépôts et Brevets

Sets de Pique-nique Rough&Ready  
Bancs d'Arbre Rough&Ready  
Flots Verts Rough&Ready  
supports de Vélos Rough&Ready

Voir aussi:

Streetliffe Brochure 2018 - 2019



Les Bancs R&R 10 conviennent parfaitement pour une utilisation à deux cotés grâce au haut dossier, comme ici à Kinderdijk (Hollande méridionale).

Conception: Peter Krouwel  
Protégé par Int. Model Dépôts et Brevets

Sets de Pique-nique Rough&Ready  
Bancs d'Arbre Rough&Ready  
Flots Verts Rough&Ready  
supports de Vélos Rough&Ready

Voir aussi:

Streetlife Brochure 2018 - 2019

## Bancs Rough&Ready 10

Les **Bancs Rough&Ready 10** comptent 10 lattes robustes (7x15cm) qui sont fixées selon le système Streetlock®. Ce sont des bancs qui peuvent être utilisés des deux côtés et qui ont une largeur d'environ 100cm. Les bancs d'une longueur de 234cm ou 300cm se combinent à l'infini. Les dossiers simples ou doubles et accoudoirs sont faciles à monter.



**R&R-L10-234**  
234x100x45cm



**R&R-L10-250-AB**  
250x100x45cm



**R&R-L10-300**  
300x100x45cm



**R&R-L10-300 + 2x R&R-L10-300-Ext**  
900x100x45cm



**ARM-L-ST**



**R&R-L-BR1-154**



**R&R-L-BR2-154**







## Murs d'Assises Rough&Ready

Les **Murs d'Assises Rough&Ready** peuvent être livrés sous forme de bancs individuels ou être utilisés comme murs de retenue. Il est alors possible de les combiner avec de la végétation. Leur long châssis est en acier CorTen. Il présente des encoches dans lesquelles viennent s'insérer les lattes de bois. L'orientation transversale des lattes de bois dur FSC® R&R (60cm) tient naturellement à distance les skateurs. Les lattes se remplacent facilement grâce au système StreetLock®. Les dossiers et accoudoirs R&R sont faciles à monter. Les murs d'assises, tant dans leur exécution droite que courbe, se prêtent particulièrement bien à des réalisations sur mesure.

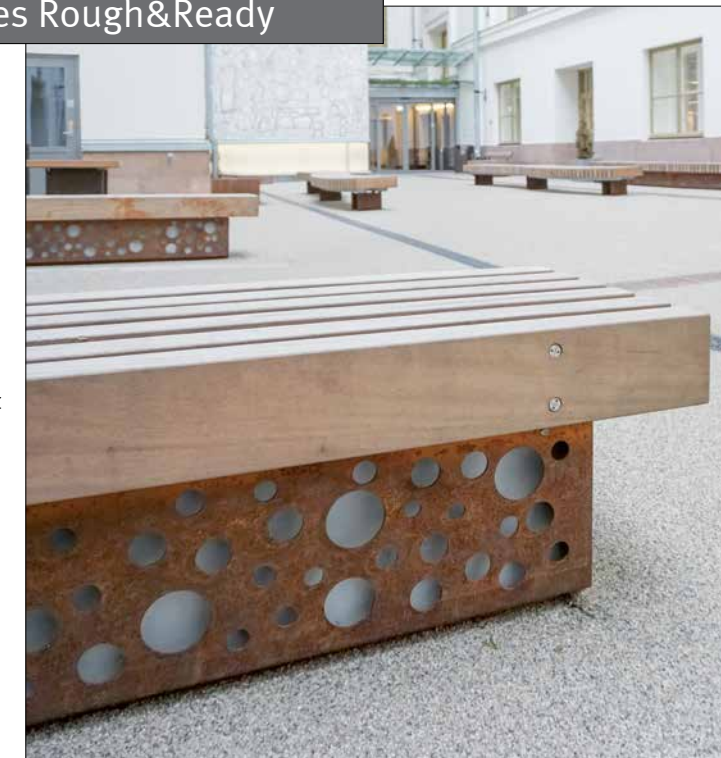

Sets de Pique-nique Rough&Ready  
Bacs d'Arbre Rough&Ready  
Ilots Verts Rough&Ready  
supports de Vélos Rough&Ready

Voir aussi:

Streetliffe Brochure 2018 - 2019

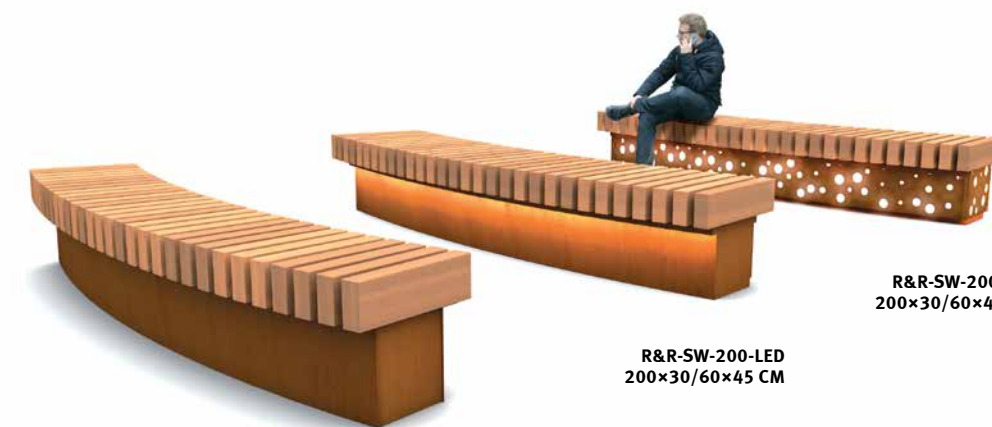

R&R-SW-200-PAT  
200x30/60x45 CM

R&R-SW-200-LED  
200x30/60x45 CM

R&R-SW-200  
200x30/60x45 cm

### LED-ready (optionnel)

Nous proposons deux solutions d'éclairage. La première consiste à placer une bande LED dans une rainure spécialement aménagée à l'intérieur du mur d'assises, éclairant ainsi celui-ci sur toute sa longueur. La seconde concerne plus particulièrement les assises montées sur un châssis en acier à motif perforé (par exemple Casual Dots). Dans ce cas, il est possible de fixer en option des éléments d'éclairage LED au dos de la tôle. Cette solution permet de créer une ambiance féérique à la nuit tombante.



Conception: Streetlife  
Protégé par Int. Model | Dépôts et Brevets

Sets de Pique-nique Rough&Ready  
Bancs d'Arbre Rough&Ready  
Îlots Verts Rough&Ready  
supports de Vélos Rough&Ready

Voir aussi:

Streetlife Brochure 2018 - 2019

## Bancs Rough&Ready Crosswise



Les **Bancs Rough&Ready Crosswise** sont des bancs droits, dont les lattes robustes (7x15cm) sont orientées transversalement. Les petites lattes R&R, d'une profondeur de 60cm, ont été imbriquées dans un set de barres de support stable avec peigne Streetlock®. L'orientation transversale permet de tenir à distance les adeptes du skate-board.

Les bancs Crosswise se combinent parfaitement avec les bancs R&R 6 ou les bancs R&R Curve. Les larges et hauts dossiers Royal ainsi que les accoudoirs universels sont optionnels. La combinaison de bancs R&R Crosswise avec des bancs droits permet de créer toutes sortes de structures ludiques et surprenantes. Assortie ou non à des arbres, une structure angulaire et a été réalisée, comme le montre la visualisation.

Bien entendu, ces bancs sont également disponibles en version All Black.

R&R-CW-200-60 + R&R-C-BR1-60  
200x60x45cm

R&R-CW-200-60-AB + R&R-CW-200-60-AB-Ext  
400x60x45cm

R&R-CW-200-60 + R&R-CW-200-60-Ext  
400x60x45cm



Les lattes transversales des Bancs Rough&Ready Crosswise ne leur donnent pas seulement une allure minimaliste, elles constituent également une solution élégante pour tenir à distance les skateurs. Photo: Baltimore.



Dans la ville de Lawrence (Massachusetts), Klopfer Martin Design Group a rendu à son siècle une rue négligée en la transformant en voie de jonction sécurisée sur le campus, avec les bancs Rough & Ready Carré. Photo : © Jared Steinmark

## Bancs Rough&Ready Carré



**TGR-S150-PC + R&R-CAR-180-CT + R&R-L-BR1-154**  
180X173X45 cm



**TGR-S120-CT + R&R-CAR-150-CT**  
150X142X45 cm



**R&R-CAR-210-CT + R&R-L-BR1-154**  
210X205X45 cm



**R&R-CAR-180-PC + R&R-L-BR1-154**  
180X173X45 cm

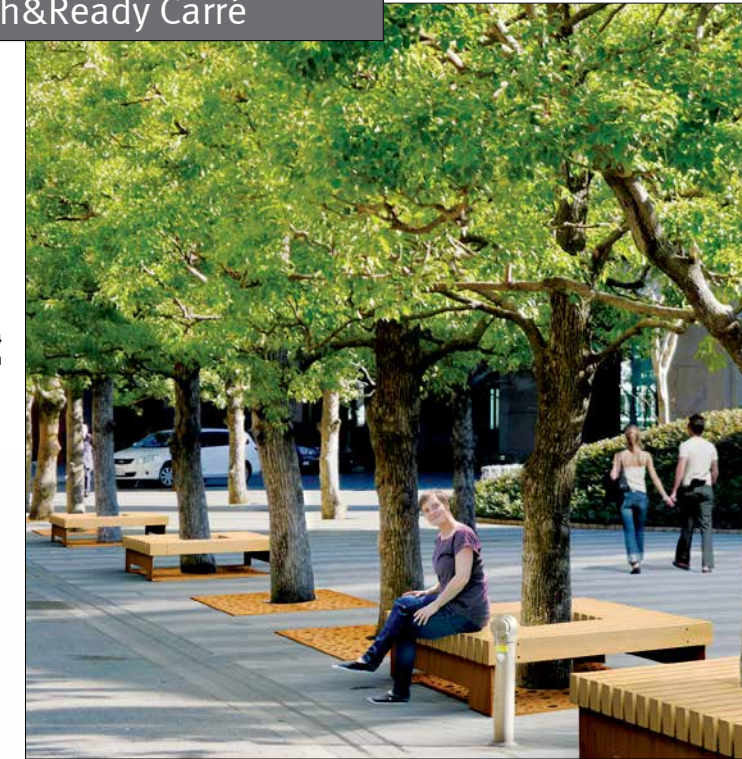

Les **Bancs Ready&Rough Carré** sont des bancs carrés robustes pourvus d'un trou d'arbre carré. Les lattes en bois dur FSC® (7x15cm) ont été montées dans une structure d'acier CorTen et fixées selon le système Streetlock®. Autour d'arbres urbains, les Bancs Carré produiront un effet magnifique.

Les Bancs Carré sont en option disponibles avec les grilles à arbre CorTen assorties, comme le montrent les illustrations. En option, la structure en acier peut être laquée d'une couleur RAL.

Dimensions 150x150cm, 180x180cm ou 210x210cm.  
Les dossiers et accoudoirs R&R sont faciles à monter.



Cette place du quartier gantois de Ledeborg (Belgique) a été embellie dans le cadre de la rénovation du quartier. Plusieurs îlots d'arbres R&R en CorTen et des Cubes d'assise R&R y ont été installés.

Conception: Streetlife  
Protégé par Int. Model Dépôts et Brevets

Sets de Pique-nique Rough&Ready  
Bacs d'Arbre Rough&Ready  
Îlots Verts Rough&Ready  
supports de Vélos Rough&Ready

Voir aussi:

Streetlife Brochure 2018 - 2019

## Cubes & Balancer Rough&Ready

Les **Rough&Ready Cubes** sont des bancs urbains carrés, robustes et compacts. Ils sont disponibles en deux formats: 60x60cm et 100x100cm. Les cubes sont parfaits pour créer de petites assises au caractère malicieux. Ils peuvent être associés à tous les autres produits R&R. Leurs lattes de bois R&R sont fixées à l'aide du système StreetLock®.

Le **Banc Balancer Rough&Ready** a un look sympathique. Il se tient en équilibre sur un seul pied. Celui-ci est réalisé dans une tôle d'acier épaisse (acier CorTen ou galvanisé) qui doit obligatoirement être fixée sur une semelle en béton. Le piétement peut être livré en deux versions: une pour fixation sur le sol et une autre pour fixation au dessous du niveau du sol, sur une semelle enterrée.



**R&R-L6-CUB**  
60x59x45cm



**R&R-L10-CUB-AB**  
100x100x45cm



**R&R-L6-BAL-GM**  
200x59x45cm



**R&R-L6-BAL-CT**  
200x59x45cm



Conception: Streetlife  
 Protégé par Int. Model Dépôts et Brevets

Sets de Pique-nique Rough&Ready  
 Bacs d'Arbre Rough&Ready  
 Îlots Verts Rough&Ready  
 supports de Vélos Rough&Ready

Voir aussi:

Streetlife Brochure 2018 - 2019

## Rough&Ready Lounge Seats

**NEW**

Les **Rough&Ready Lounge Seats** font partie de la gamme élargie Rough&Ready, qui utilise une taille unique de 7 x 15 cm pour ses lames de bois. Ces sièges confortables peuvent être placés de manière autonome ou dans le prolongement les uns des autres. Ils se distinguent par l'élément d'assemblage solide et fin entre le haut dossier et l'assise.

Les lames sont en bois dur FSC®. La structure sous-jacente est réalisable en acier galvanisé à chaud, en acier thermolaqué ou en CorTen. La largeur de l'assise à 6 ou 14 lames mesure respectivement 60 ou 140 cm.



**R&R-LS-140-CT**  
 137x47/75x45/90cm



**R&R-LS-60-CT**  
 57x47/75x45/90cm





## Loungers Rough&Ready

Les **Rough&Ready Loungers** sont parfait pour relaxer au soleil. Les lattes R&R de ces chaises longues sont encastrées dans un peigne Streetlock®. Quant au dossier, il a fait l'objet d'une ingénieuse solution de construction afin d'avoir une belle solution autant de devant que derrière.

Les Loungers existent en deux versions: XL et XXL. L'idée de ces chaises longues revient à la société James Corner Field Operations, New York, avec laquelle elles ont été développées.

Dimensions XL L=180cm, B=90cm  
 Dimensions XXL L=230cm, B=70cm



Sets de Pique-nique Rough&Ready  
 Bacs d'Arbre Rough&Ready  
 Flots Verts Rough&Ready  
 supports de Vélos Rough&Ready

Voir aussi:

Streetlife Brochure 2018 - 2019



**R&R-LNG-230**  
 230x90x45/116cm



**R&R-LNG-180**  
 180x70x45/100cm

Les robustes Loungers R&R sont parfaits pour les zones de détente comme au Shelby Farms Park, l'un des plus grands parcs urbains aux États-Unis. Streetlife ayant été intégré au processus de design par James Corner Field Operations, il lui a été possible d'adapter certains produits Streetlife de manière à ce qu'ils s'intègrent parfaitement dans le parc.



L'alliance des poutres All Black et de la structure en acier galvanisé fait de ces tables de pique-nique Rough&Ready un élément parfaitement durable, à l'entretien minimal. Photo : Malmö, Suède.

Conception: Streetlife  
Protégé par Int. Model Dépôts et Brevets

Bancs Rough&Ready  
Bacs d'Arbre Rough&Ready  
Flots Verts Rough&Ready  
supports de Vélos Rough&Ready

Voir aussi:

Streetlife Brochure 2018 - 2019

## Set de Pique-nique Rough&Ready



**R&R-PS-234-CT**  
234x187x45/83 cm



**R&R-PS-200-TH-AB**  
200x187x45/83 cm



**R&R-PS-300-PC**  
300x187x45/83 cm



**R&R-PS-300-TH-AW**  
300x187x45/83 cm

Le set de **Pique-nique Rough&Ready**, à l'aspect robuste et industriel, fait partie de la gamme Rough&Ready. Le set se combine parfaitement avec d'autres produits Rough&Ready. L'ensemble de pique-nique se compose en partie de lattes R&R (7x15cm) en bois dur 100% FSC® et en son milieu une plaque de métal plane. Il peut être réalisé en divers matériaux: acier CorTen, galvanisé à chaud ou bien thermo-laqué en couleur RAL.

Longueurs: 234cm et 300cm  
Longeur avec finition All Black: 200cm





PEER GYNT  
HOTEL & SPISERI

PEER GYNT  
HOTEL & SPISERI





## Rough&Ready All Black

Les lattes des bancs **Rough&Ready All Black** ont les mêmes dimensions (7x15cm) que celles des bancs en bois dur FSC®. Par conséquent, le programme Rough&Ready est entièrement disponible en version écologique All Black.

Ce matériau durable ne requiert aucun entretien et présente un aspect mat et rugueux. Garanti sans éclats, imperméable à l'encre et à la peinture, All Black est fabriqué à partir de plastique recyclé (sacs, chaises en plastique, bâches agricoles, plastiques de construction, etc.). Il est teinté dans la masse. Le matériau composite (PE et PP) conserve sa couleur d'un noir profond parce qu'il est stable aux UV.



Ci-dessus, un jardin d'enfants de Stockholm (Suède) agrémenté de bancs circulaires All Black. Le matériau All Black se combine bien avec les revêtements de sol antidérapants en caoutchouc EPDM des terrains de jeu. De plus, il est garanti sans éclats et présente l'avantage d'être fabriqué à partir de plastique recyclé. Des arguments écologiques de poids!

À Atollen, Jönköping (Suède), Streetlife a créé un banc courbe All Black de 120 mètres de long en bordure du lac Vättern. Des Top Seats R&R Curve (d'une profondeur d'assise de 90 cm) ont été montés sur une structure en béton qui serpente le long de la rive et qui a été coulée par une entreprise locale. Le banc qui en résulte invite au séjour ; les promeneurs qui y prennent place profitent de la vue et oublient les heures.



# Rough&Ready All Black

Conception: Streetlife  
 Protégé par Int. Model Dépôts et Brevets

Sets de Pique-nique Rough&Ready  
 Bacs d'Arbre Rough&Ready  
 Flots Verts Rough&Ready  
 supports de Vélos Rough&Ready

Voir aussi:

Streetlife Brochure 2018 - 2019



**R&R-BP-Beam-234-AB + 3x R&R-BP-Post-TH**  
 234x7x75 cm



**R&R-C-200-50-AB + R&R-C-200-50-AB-Ext + R&R-C-BR1-60-AB**  
 400x50x45cm



**R&R-CI-R250-AB**  
 1500x60x45 cm



**R&R-C-TOP-Custom-AB**



**R&R-L6-250-AB**  
 250x59x45 cm



**R&R-PL-Basic-S150-90-AB**  
 150x150x90 cm

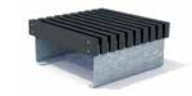

**R&R-L10-CUB-AB**  
 100x100x45 cm

Les lattes Rough&Ready fabriquées à partir de plastique recyclé (vieux sacs en plastique, bâches d'agriculture etc.) sont de couleur profondément noire: All Black. Ce matériau noir durable ne requiert aucun entretien et présente une texture rugueuse. Il est imperméable à l'encre et à la peinture qui peuvent à peine s'y attacher. Les lattes noires ainsi que les écrous de serrage en acier inoxydable donnent aux bancs R&R un aspect encore plus costaud et robuste.

Le matériau noir est un composite de plastiques recyclés (PE et PP). Grâce à la stabilisation UV, il reste noir. Contrairement au bois il ne requiert aucun entretien. Il ne se décolore pas, a une durée de vie très longue et est très écologique (pas d'ajouts, à l'exception de suie noire). Aux extrémités des lattes, il est impossible d'éviter des inclusions d'air.

Longueurs 200cm et 250cm  
 Classe d'incendie 3 selon les NEN 606

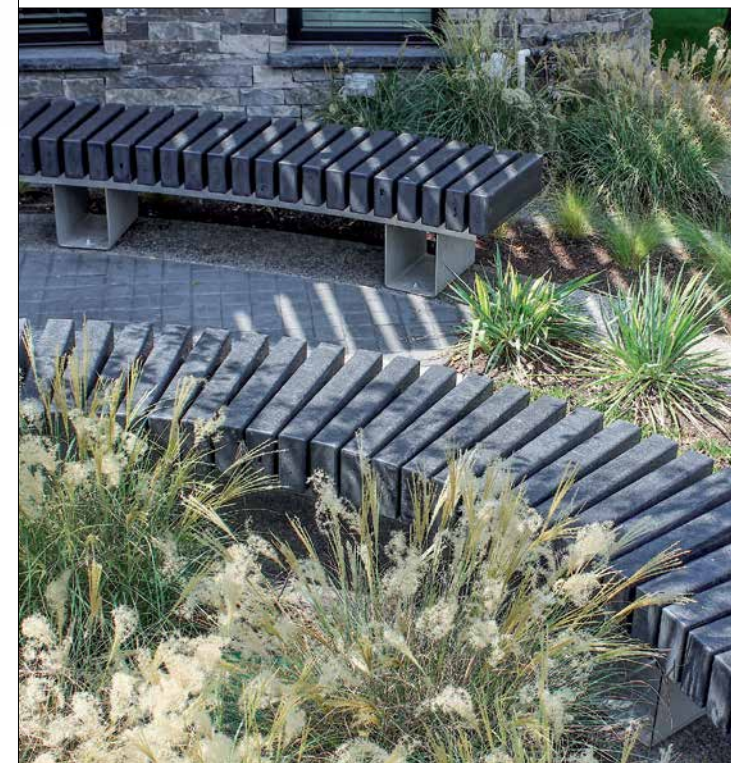



Conception: Streetlife  
Protégé par Int. Model Dépôts et Brevets

## Heavy-Heavy Block Seats

**NEW**

Les **Heavy-Heavy Block Seats** sont des blocs d'assise permettant d'élaborer toutes sortes d'installations. Les poutres Heavy-Heavy de 14 x 24 cm en W-Wood, ou en option en Douglas recyclé FSC®, sont fixées sur un piètement en épaisse tôle d'acier aux lignes inclinées. Les Block Seats sont en réalité des cubes autonomes ou des bancs combinés particulièrement indiqués pour les cours d'écoles et campus.

Les Heavy-Heavy Block Seats sont réalisables en version 3 lattes (48 cm de largeur) et 5 lattes (80 cm de largeur). Avec ou sans dossier.

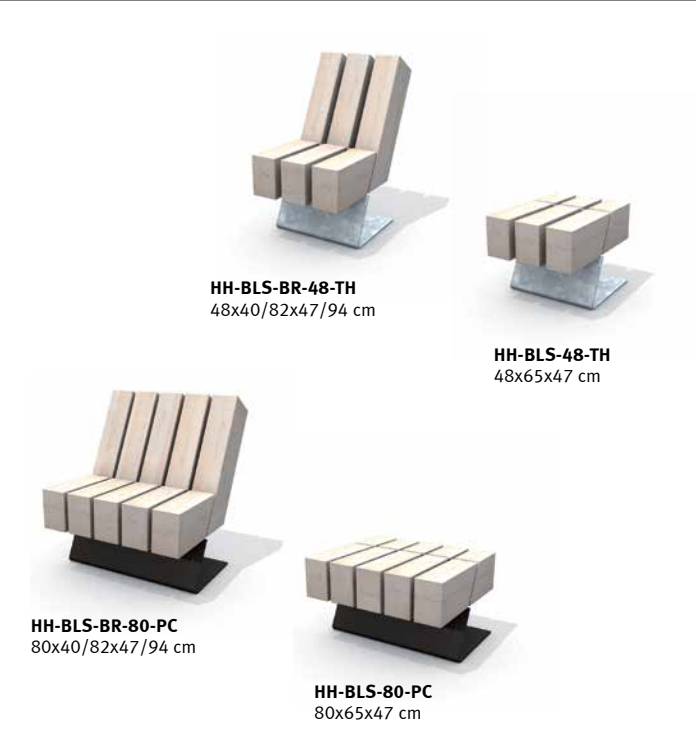
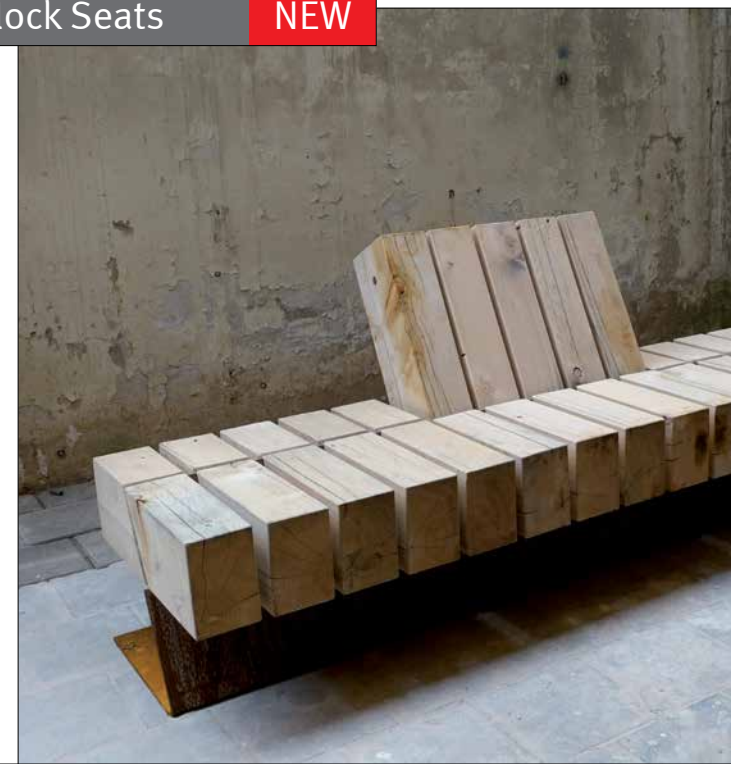

**HH-BLS-BR-48-TH**  
48x40/82x47/94 cm

**HH-BLS-48-TH**  
48x65x47 cm

**HH-BLS-BR-80-PC**  
80x40/82x47/94 cm

**HH-BLS-80-PC**  
80x65x47 cm



Les Bancs Heavy-Heavy se reconnaissent à leur lame unique en biseau au niveau de l'assise et du dossier. Si le bois W-Wood® est comparable au bois dur FSC® en termes de longévité, sa densité et sa résistance sont plus limitées. La tonalité brune du bois est polychrome.

Conception: Streetlife  
Protégé par Int. Model Dépôts et Brevets

## Bancs Heavy-Heavy



**HH-L3-BR2-325-PC**  
325x82x45/77 cm



**2X HH-L3-BR1-325-CT**  
325x65+65x45/77 cm



Les **Bancs Heavy-Heavy** sont des bancs à l'allure massive qui illustrent à merveille le style naturel de Streetlife. Les lattes de bois d'une épaisseur de 14x21 cm existent en trois longueurs: 225, 275 et 325 cm. Elles sont fixées au piètement en acier galvanisé ou CorTen grâce au système de peigne Streetlock®.

Le bois W-Wood® utilisé est un pin européen FSC® qui a généreusement été imprégné de cire naturelle pour en accroître la longévité. Les propriétés imperméabilisantes de la cire font qu'il reste intact pendant les 15 premières années. Si le bois W-Wood® est comparable au bois dur FSC® en termes de longévité, sa densité et sa résistance sont plus limitées. Sa tonalité brun miel est polychrome et vire progressivement au gris (en trois ans environ), comme le bois dur.

Les dossiers proposés sont polyvalents. Ils peuvent servir à la fois d'assise, de table, voire d'appui lorsque la personne est debout. Si plusieurs bancs sont accolés les uns aux autres, les dossiers peuvent l'être de la même façon.

Streetlife Brochure 2018 - 2019



Conception: Streetlife  
Protégé par Int. Model Dépôts et Brevets

## Bancs Heavy-Heavy Industry

**NEW**

Les **Bancs Heavy-Heavy Industry** sont constitués de lourdes lames de bois (W-Wood) de 14 x 21 cm, montées sur un piètement robuste de style industriel. Le double système Streetlock® en inox prolonge leur durée de vie, car il permet, même après 10 ans, de retourner ou de remplacer les lames. Un piètement de jointure permet de combiner deux bancs pour une assise extra-longue.

Les piètements sont réalisables en acier galvanisé à chaud, en acier CorTen ou en acier thermolaqué.

Les bancs à 3, 4 ou 5 lattes sont réalisables dans les longueurs standards de la gamme Heavy-Heavy : 225, 275 et 325 cm.

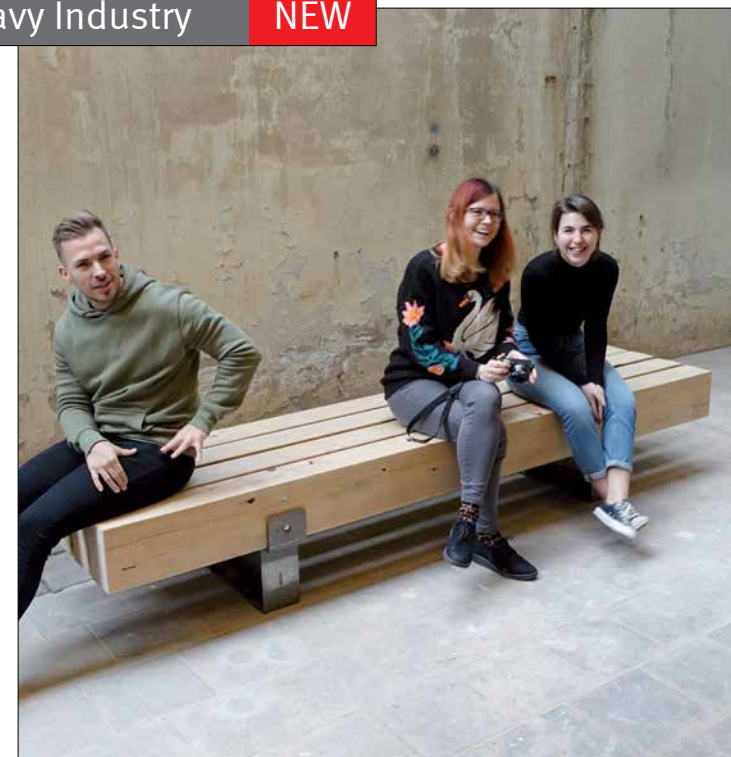

Streetlife Brochure 2018 - 2019



Conception: Streetlife  
Protégé par Int. Model Dépôts et Brevets

## Heavy-Heavy Malaparte

NEW

Située sur l'île de Capri, au cœur d'un site en surplomb, la Villa **Malaparte** possède une architecture unique. Elle a inspiré aux architectes de Streetlife un élément de tribune inscrit dans une forme trapézoïdale. Les lames Heavy-Heavy de 14 x 21 cm (W-Wood) sont fixées sur une structure sous-jacente en acier CorTen. Les assises rehaussées permettent de faire une pause pour profiter d'une belle vue.

Dimensions : longueur env. 325 cm, hauteur env. 140 cm.

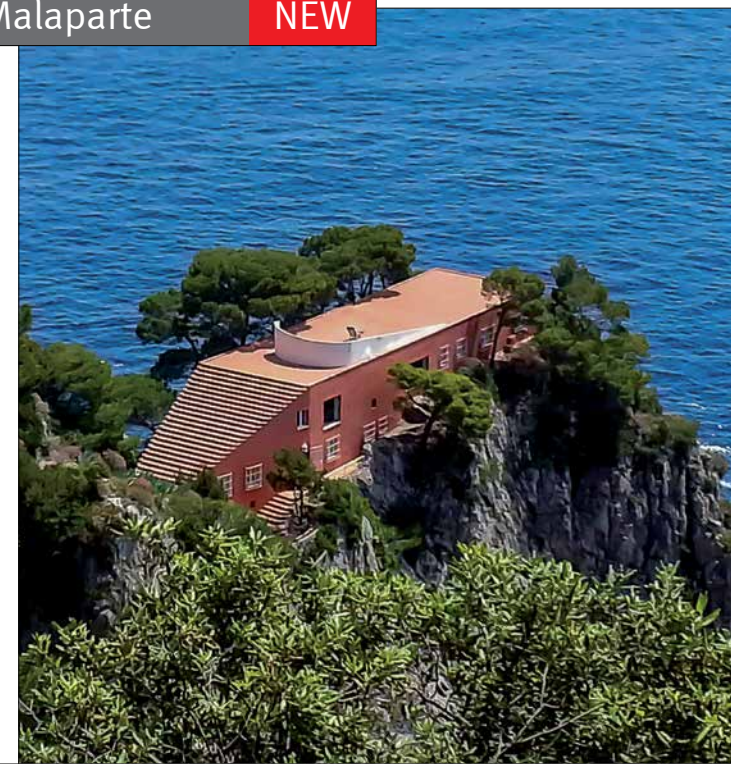



Conception: Streetlife  
 Protégé par Int. Model Dépôts et Brevets

## Bancs Drifter

**NEW**

Le bois tropical ayant une densité impressionnante, les lames du banc (et donc le banc en lui-même) ont un poids particulièrement élevé. Des écarts dimensionnels et des imperfections sont inévitables car inhérentes à la nature recyclée du produit

Longueurs : 120, 200, 300 et 500 cm.  
 Largeur: L1 30 cm, L2 62 cm  
 Hauteur: 47 cm

Le dossier est disponible dans deux longueurs : 120 et 180 cm.

À voir aussi, le nouveau Set de Pique-nique Drifter, ainsi que les nouvelles Structures Drifter.



**DB-L2-120-TH**  
 120x62x47 cm



**DB-L2-200-TH**  
 200x62x47 cm



**DB-L2-300-CT + DB-T-BR1-180-CT**  
 300x62x47 cm



**DB-L2-300-CT**  
 300x62x47 cm



## Bancs Drifter

NEW

Conception: Streetlife  
Protégé par Int. Model Dépôts et Brevets

Les Bancs Drifter sont réalisés à partir de bittes d'amarrage recyclées provenant de structure locale aquatique. Ces robustes pieux ont une section d'environ 30 sur 30cm.

Le bois dur tropical des bittes d'amarrage a 30-40 ans d'âge et est certifié en tant que bois recyclé FSC®. Le caractère unique et ancien de ces bancs fait appel à l'imaginaire de chacun et constitue un exemple de l'économie circulaire.

Les pieds sur lesquels reposent les bancs sont réalisées en tôle d'acier CorTen épaisse ou en acier galvanisé à chaud.

Les Bancs Drifter viennent en versions avec une ou deux poutres (L1/L2).

Longueurs : 120, 200, 300 et 500 cm.

Largeur: L1 30 cm, L2 62 cm

Hauteur: 47 cm

Le dossier est disponible dans deux longueurs : 120 et 180 cm.



**DB-L1-300-CT + DB-L-BR1-120-CT**  
300x62x47 cm



**DB-L1-300-CT**  
300x62x47 cm



**DB-L1-300-TH + DB-L-BR1-120-TH**  
300x62x47 cm

Streetlife Brochure 2018 - 2019





Conception: Streetlife  
Protégé par Int. Model Dépôts et Brevets

Le **Set de Pique-nique Drifter** extrêmement robuste est fabriqué à partir de bittes d'amarrage recyclées. Le bois dur tropical des bittes d'amarrage a 30-40 ans d'âge et est certifié en tant que bois recyclé FSC®.

Ces Sets de Pique-nique massifs constituent un véritable exemple de l'économie circulaire : seconde vie, extrêmement durable et pratiquement indestructible. Les pieds de support sont en acier CorTen ou en acier galvanisé à chaud.

Longueurs : 300, 400 et 500 cm.

La gamme Drifter se compose de bancs, sets de pique-nique et de Structures sur-mesure.



**DB-PS-L3-300-CT**  
300x62/168x47/85 cm



**DB-PT-L3-500-CT + DB-L1-400-CT + DB-L1-500-CT**  
500x62/168x47/85 cm



Conception: Streetlife  
Protégé par Int. Model Dépôts et Brevets

## Structures Drifter

NEW

La gamme Drifter utilise des bittes d'amarrages recyclées d'environ 30 x 30 cm. Le bois dur tropical des bittes d'amarrage a 30-40 ans d'âge et est certifié en tant que bois recyclé FSC®. Ces poutres massives permettent de créer de splendides éléments d'assise et podiums. Streetlife vous accompagne avec plaisir dans l'élaboration de vos uniques structures.

Une **Structure Drifter** est particulièrement mise en valeur dans le cadre brut d'un ancien site industriel ou d'une zone portuaire en réhabilitation. Dans l'ancien bois de récupération se trouvent diverses irrégularités et traces d'utilisation.

Longueurs : 5 m. max. par poutre.

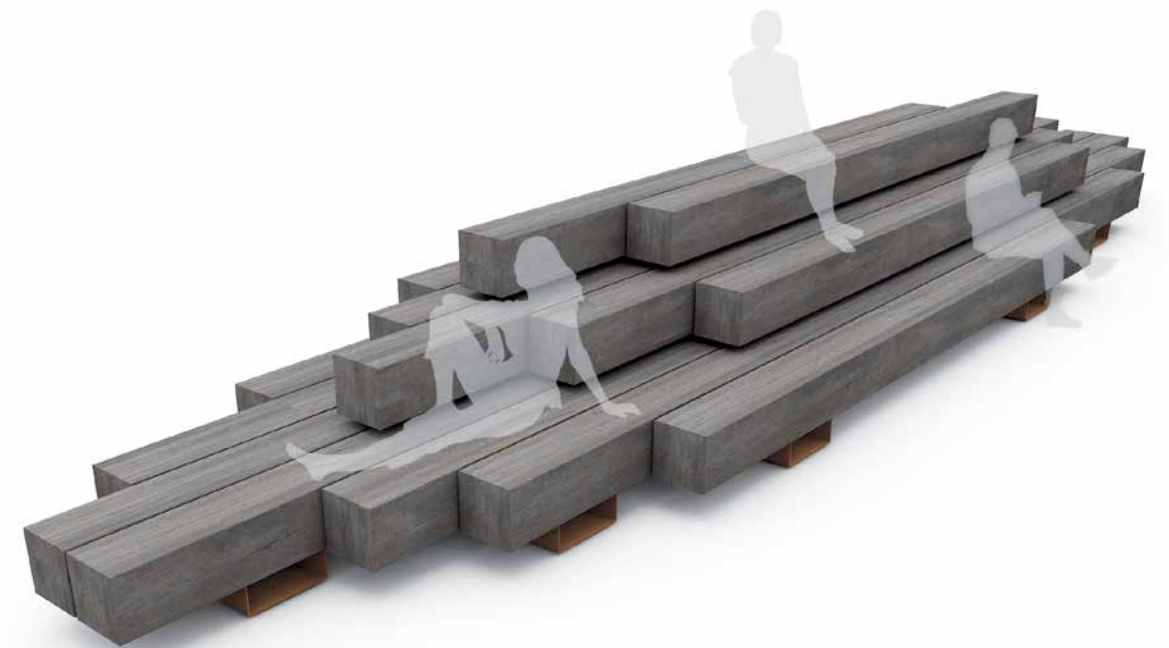



Conception: Streetlife  
Protégé par Int. Model Dépôts et Brevets

## Bancs Stone Granito

Les **Bancs Stone Granito** sont de magnifiques bancs au caractère monumental. La forme des tablettes de granit qui les composent autorise une grande diversité d'agencements, rectilignes ou courbes. Ces tablettes ont une épaisseur de 12cm et offrent une profondeur d'assise de 60cm. Leur finition est particulièrement soignée. Les tablettes en pierre naturelle résistent au gel et peuvent par conséquent être utilisées à l'intérieur et à l'extérieur.

Tant le banc droit que le banc courbé Curve peuvent être couplés à l'infini. Le piétement et le châssis sont réalisés en acier galvanisé ou thermolaqué dans un coloris RAL.

Longeur Banc de Base 180cm, Longeur Banc Extension 150cm  
Poids d'une tablette de granit env. 42 kg

Le Banc Circulaire Stone Bench à trois agencements: 330, 390 et 450cm pour le diamètre extérieur.

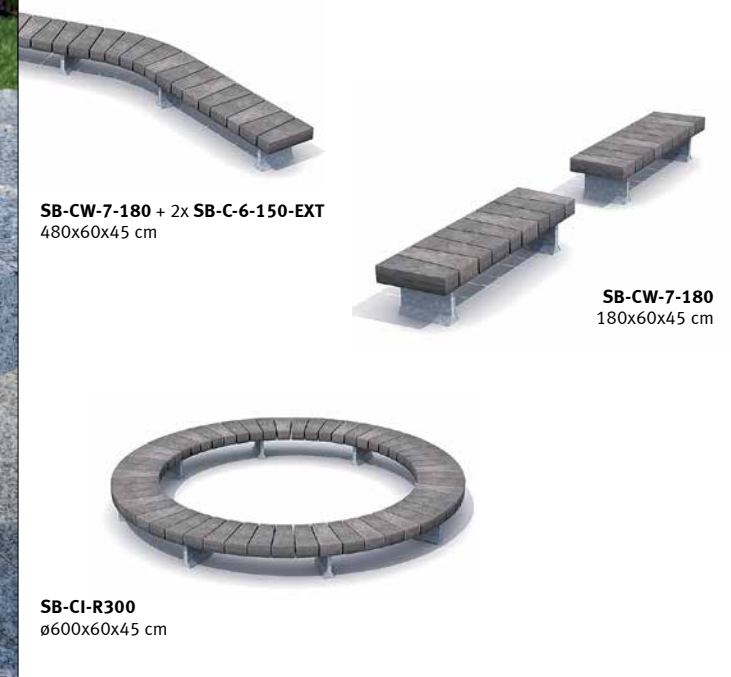
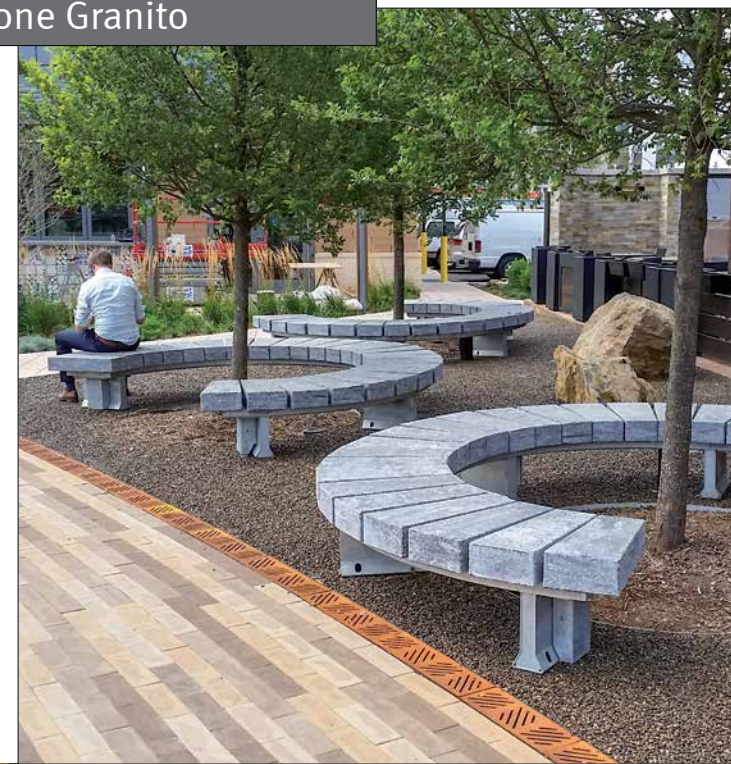



Conception: Streetlife  
Protégé par Int. Model Dépôts et Brevets

Streetlife Brochure 2018 - 2019

## Bancs Stone Travertino

Les **Bancs Stone Travertino** sont de magnifiques bancs au caractère monumental. La forme des tablettes de granit qui les composent autorise une grande diversité d'agencements, rectilignes ou courbes.

Outre les tablettes de granit gris, il existe désormais des tablettes dans un chaleureux coloris crème. Ces tablettes en travertin ne peuvent toutefois être utilisées qu'à l'intérieur ou sous des latitudes chaudes, là où il ne gèle jamais. Elles ont une épaisseur de 12cm et offrent une profondeur d'assise de 60cm. Leur finition est particulièrement soignée. L'exécution droite est disponible en deux longueurs. Tant le banc droit Basic que le banc courbe Curve peuvent être couplés à l'infini. Le piétement et le châssis sont réalisés en acier galvanisé ou thermolaqué dans un coloris RAL.

Longeur Banc de Base 180cm, Longeur Banc Extension 150cm  
Poids d'une tablette de granit env. 40 kg



**SB-CW-7-180-TR + SB-CW-6-150-Ext-TR**  
330x60x45 cm

**SB-C-7-180-TR + SB-C-6-150-Ext-TR**  
330x60x45 cm



Solid 6 & 8 Benches  
74



Solid 12 Benches  
76



Solid Base Benches  
80



Solitude Benches  
82



Solid Love Benches  
84



Solid Staple Benches  
86



Solid Staple Picnic Sets **NEW**  
90



Solid Peano Benches **NEW**  
92



Solid X-Tables  
94



Solid Industry Picnic Sets **NEW**  
96

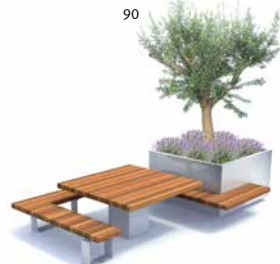

Solid Meet&Work  
98



Solid Picnic Sets  
100

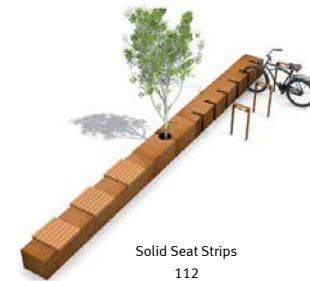

Solid Seat Strips  
112



Cliffhanger Benches  
118



Olympic Wave Benches  
120

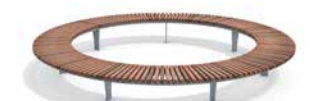

Olympic Wave Crosswise Benches  
122



Solid Serif Benches  
102



Solid Serif Benches  
102



Solid Serif Top Seats **NEW**  
103



Solid Serif Chaise Longue  
105

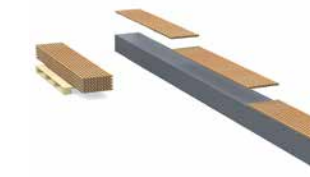

Wood Top System  
124



Long&Lean Benches  
126



The New Standard Bench **NEW**  
127



The Standard Picnic Sets  
128



Solid Skirt Benches  
106



Solid Skirt Benches  
107



Solid Skirt Top Seats **NEW**  
107



Solid San Marco Bench  
110



Horse Shoe Benches  
130



Highlife 3 Benches **NEW**  
132



Highlife 3 Top Seats **NEW**  
132



Highlife 3 picnic Sets **NEW**  
134

### Catégorie 2

### Bancs Raffinés & Sets de Pique-nique

- Solid
- Highlife III
- Solitude
- Cliffhanger
- Long&Lean
- Olympic Wave
- Horse Shoe
- New Standard

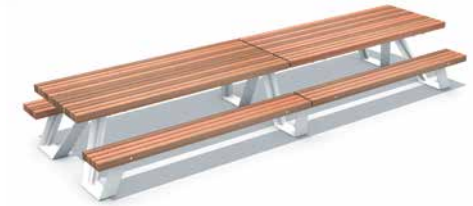
SOLID  
SERIES

Tous les produits de la **Série Solid** ont une apparence solide. La famille de produit comprend bancs, sets de pique-nique, appuis-vélo, podium urbains, bacs à arbre, garde-corps et passerelles piétonnes et cyclistes.

- L'identité Solid est restreinte avec un design «minimaliste»
- La structure métallique portante et pieds de bancs sont de forme solide et fermée.
- Dû à l'application constante de la section de bois de 7x7cm et un espacement restreint, une forte identité mutuelle entre les produits Solid est créée.





Conception: Streetlife  
Protégé par Int. Model Dépôts et Brevets

Bancs à Arbre Solid  
Mobile Green Isles  
Passerelles Solo

Voir aussi:

Streetlife Brochure 2018 - 2019

## Bancs Solid 6 & 8



**SOL-L6-234**  
234x46x45cm



**SOL-L6-300**  
300x46x45cm



**SOL-L8-234 + SOL-L-QBR-180**  
234x62x45cm



**SOL-L8-200-AB**  
200x62x45cm



**SOL-L8-300**  
300x62x45cm

Les **Bancs Solid 6 & 8** ont un design discret et 'minimaliste'. L'assise en bois, ainsi que les supports en acier offrent tous deux un aspect fermé (solid). Les lattes en bois dur FSC® (7x7cm) sont montées sur des peignes Streetlock® avec des interstices d'à peine 8mm. Ces lattes robustes sont fixées à l'aide d'une barre et d'écrous de serrage antivol en acier inoxydable. Les supports en acier sont fermés, ce qui empêche l'accumulation de déchets. Les supports peuvent être facilement ancrés de façon invisible dans le sol. En option, ils peuvent être laqués en couleurs RAL. Des supports couplés permettent des combinaisons de bancs plus longues. Les deux modèles de dossier complètent le programme Solid.



Les Bancs Solid 8 agrémentent le spectaculaire complexe Malmö Live regroupant salle de concert, palais des congrès et hôtel. La forme des Bancs Solid répond harmonieusement à l'architecture épurée de Schmidt Hammer Lassen.



## Bancs Solid 12

L'allure des **Bancs Solid 12** exprime design réservé. Tant leur assise en bois que leur piétement en acier ont un caractère fermé et solide, d'où le nom du programme. Les lames en bois dur FSC® (7x7cm) sont montées dans des peignes Streetlock® et séparées par des interstices de seulement 8mm de largeur.

Le banc Solid à 12 lames, d'une largeur de plus de 90cm, peut être doté en son centre d'un dossier bas Quattro Back constitué de quatre lames Solid, ou de sa version bombée, le Soft Back. Le Soft Back a une forme plus douce et offre un appui lombaire plus agréable que le Quattro Back. Ce dernier est d'ailleurs davantage utilisé comme élément diviseur. Le look rigide des deux dossiers souligne le design minimaliste des bancs Solid.



**SOL-L-SBR-180**  
180 cm

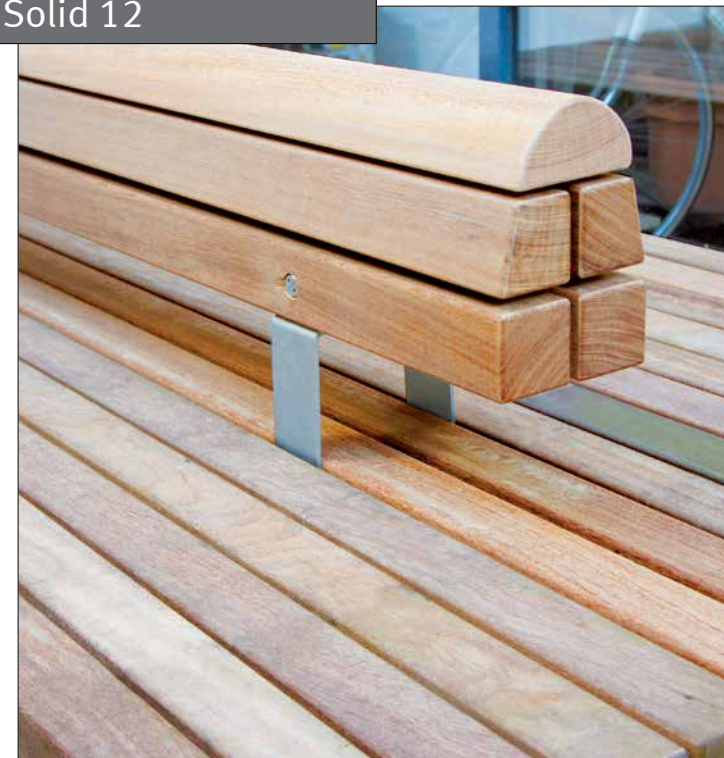

Bancs à Arbre Solid  
Mobile Green Isles  
Passerelles Solo

Voir aussi:



**SOL-L12-234 + SOL-L-SBR-180**  
234x92x45cm

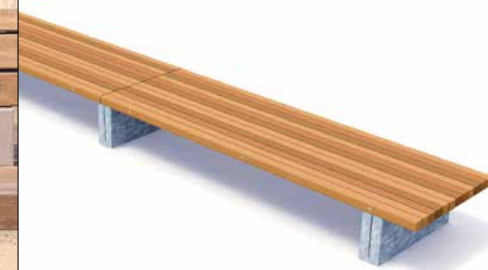

**SOL-L12-300 + SOL-L12-300-Ext**  
300x92x45cm

Streetlife Brochure 2018 - 2019

Les bancs Solid 12 aux dimensions généreuses constituent une invitation au calme et à la réflexion dans ce lieu riche d'histoire à Doom. Son look pur et sobre s'accorde en outre parfaitement avec le pavillon en verre, mais aussi avec le bâti existant et son environnement boisé.







Les socles des Bancs Solid Base placés à Zoetermeer (Pays-Bas) sont laqués d'une subtile couleur grise.  
Le dossier Quatro Back vient refléter les volumes carrés des Bancs Base.

## Bancs Solid Base

Dans le cas des **Bancs Solid Base** les lattes Solid de 7x7cm sont disposées transversalement. La structure du socle est réalisée en aluminium brossé (mat) ou acier galvanisé à chaud. La superbe finition des supports et l'association à la chaleur du bois dur FSC® font que ces bancs sont parfaitement à leur place dans des atriums, les hôtels et sur les terrasses de toit.

Il en existe plusieurs tailles, tant de forme carrée que de forme rectangulaire.



**SOL-L-QBR-180**  
180cm

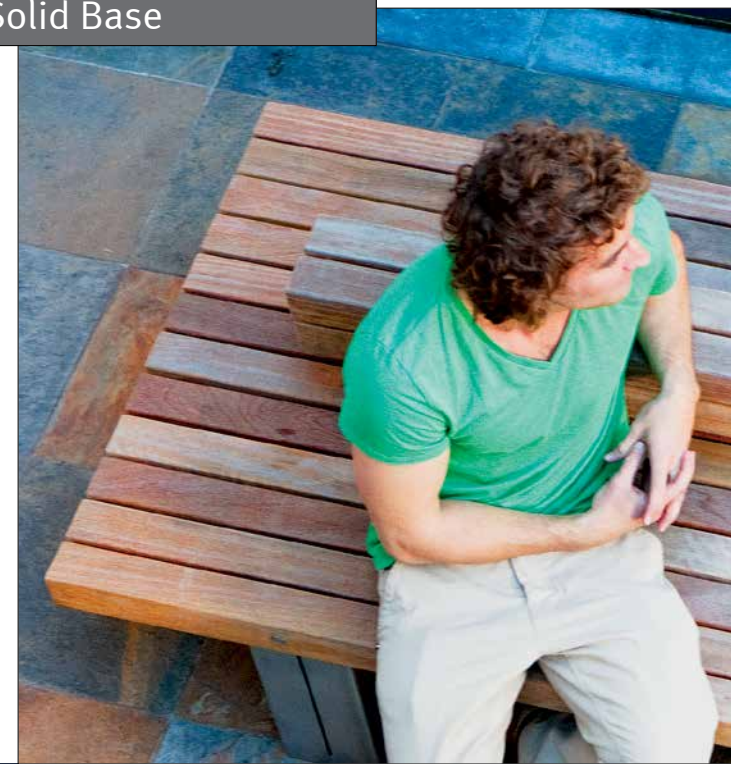

Productnaam  
Productnaam  
Productnaam

Voir aussi:



**SOL-BAS-S120**  
120x120x45cm

**SOL-BAS-180-75-CT**  
180x75x45cm

**SOL-BAS-270-75**  
270x75x45cm

Streetlife Brochure 2018 - 2019



## Bancs Solitude

Le **Banc Solitude** est un banc au «look» strict avec, en option, un dossier court ondulant. Le dossier haut garanti un bon confort d'assise. Les Bancs Solitude aux détails élégants conviennent aux jardins architecturaux. Si besoin est, les bancs peuvent être fixés au sol de façon invisible. La structure du dossier n'a pas seulement une forme intéressante, mais le soutien ergonomique est également excellent.

Les supports sont en acier CorTen ou en aluminium brossé mat et sont arrondis à l'intérieur. Les lattes Solid de 7x7cm sont faites de bois dur 100% FSC®; elles sont fixées dans les peignes Streetlock® à l'aide d'écrous de serrage antivolt en acier inoxydable.

Longueur	234cm
Profondeur de l'assise	47cm



Bancs à Arbre Solid  
Mobile Green Isles  
Passerelles Solo

Voir aussi:



**SOL-TD-L7-234-AL + SOL-L-CBR-120**  
234x53x47cm



**SOL-TD-L7-234-CT + SOL-L-CBR-120**  
234x53x47cm

Streetlife Brochure 2018 - 2019

## Bancs Solid Love



Les **Bancs Solid Love** sont des bancs bas aux lignes nobles et épurées. L'usage de matériaux de qualité supérieure, un bois dur FSC® et acier inoxydable ou aluminium, assure aux bancs leur qualité hors paire. Les lattes en bois dur FSC® (7x7cm) sont montées sur des peignes Streetlock®, où la largeur des interstices entre les lattes ne comporte que 8mm.

Les Bancs Love se combinent bien avec les Love Tubs en acier inoxydable: voir partie Produits pour Arbres dans de la brochure. On retrouve sur la Spuiplein à la Haye (NL) 14 grands bancs Love Tubs en acier inoxydable avec le logo du cerf-volant hagueois.

Longueurs 234cm et 300cm

Largeurs 60cm et 90cm

Matériel acier inoxydable 316 ou aluminium



**SOL-LB-L8-62-ST**  
62x62x47 cm

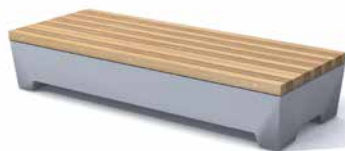

**SOL-LB-L12-234-ST**  
234x93x47 cm



**SOL-LB-L8-234-ST**  
234x62x47 cm



Conception: Streetlife  
Protégé par Int. Model Dépôts et Brevets

Voir aussi:

Bancs à Arbre Solid  
Mobile Green Isles  
Passerelles Solo

Streetlife Brochure 2018 - 2019

## Top Seats Solid

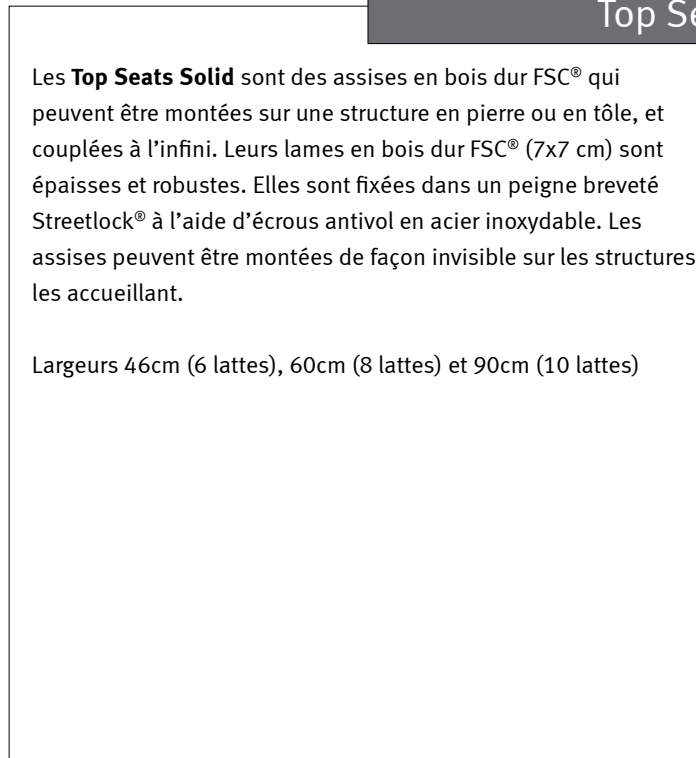

Les **Top Seats Solid** sont des assises en bois dur FSC® qui peuvent être montées sur une structure en pierre ou en tôle, et couplées à l'infini. Leurs lames en bois dur FSC® (7x7 cm) sont épaisses et robustes. Elles sont fixées dans un peigne breveté Streetlock® à l'aide d'écrous antivol en acier inoxydable. Les assises peuvent être montées de façon invisible sur les structures les accueillant.

Largeurs 46cm (6 lattes), 60cm (8 lattes) et 90cm (10 lattes)



Conception: Streetlife  
Protégé par Int. Model Dépôts et Brevets

Bancs à Arbre Solid  
Mobile Green Isles  
Passerelles Solo

Voir aussi:

Streetlife Brochure 2018 - 2019

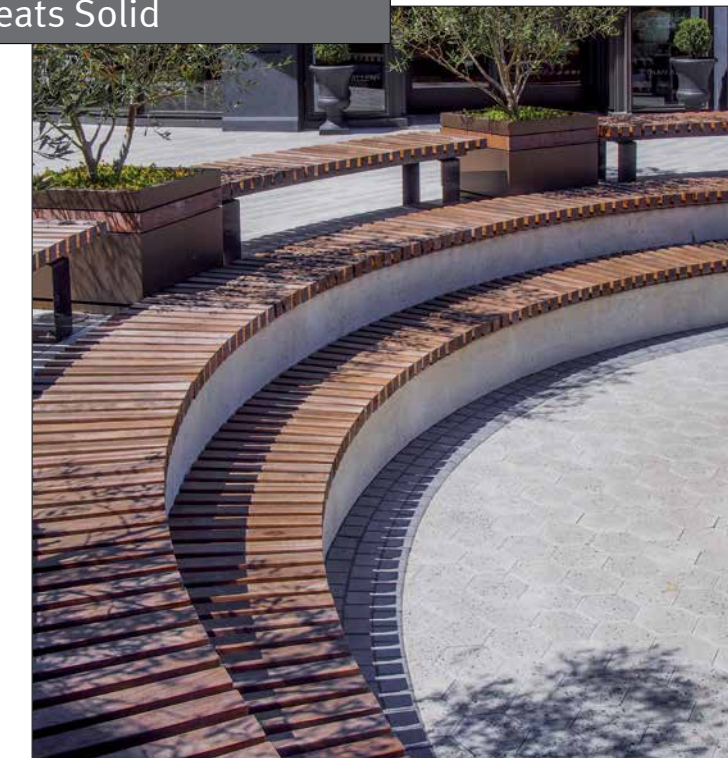

**SOL-L6-TOP-234 + SOL-L6-TOP-300**  
234x46x9 cm / 300x46x9 cm



**SOL-L8-TOP-234 + SOL-L8-TOP-300**  
234x62x9 cm / 300x62x9 cm



**SOL-L12-TOP-234 + SOL-L12-TOP-300**  
234x93x9 cm / 300x93x9 cm



Conception: Streetlife  
Protégé par Int. Model Dépôts et Brevets

Bancs à Arbre Solid  
Mobile Green Isles  
Passerelles Solo

Voir aussi:

Streetlife Brochure 2018 - 2019

## Bancs Solid Staple

NEW



**SOL-STA-200-60-PC**  
202x60x48 cm



**SOL-STA-200-60-PC-CG**  
202x60x48 cm



**SOL-STA-200-120-PC**  
202x120x48 cm



**SOL-STA-5200-PC**  
202x200x48 cm



Les **Bancs Solid Staple** sont dotées de robustes lattes Solid (7x7 cm) placées transversalement sur une structure en acier intégré. Le banc a une portée de 2 mètres. Ces bancs au design svelte produisent un grand effet architectural. Les variations dans les couleurs brunes du bois dur 100% FSC® de première classe créent une magnifique texture qui parle à l'imagination.

La structure en acier standard est réalisée en gris, cependant d'autres couleurs RAL sont possibles sur demande. Malgré son design svelte, le banc est solide et rigide. Les supports en acier doivent être encastrés de façon invisible dans le sol. Les Bancs Solid Staple conviennent non seulement aux espaces publics, mais aussi aux grands espaces intérieurs, dans les aires d'attente des aéroports, dans les gares et sur les quais des gares.

Longeurs 200cm  
Largeurs 60cm, 120cm et 200cm



Les Bancs Solid Staple Plus sont des bancs au design svelte et à l'allure fortement architecturale. Non seulement ces bancs conviennent aux espaces extérieurs, mais ils accrochent l'oeil également dans les aires d'attente des aéroports et des gares.

## Bancs Solid Staple Plus

Les **Bancs Solid Staple Plus** sont dotées de robustes lattes Solid (7x7cm) placées transversalement sur une structure en acier intégré. Le banc le plus long a une portée de pas moins de 4 mètres. Ces bancs au design svelte produisent un grand effet architectural. Les variations dans les couleurs brunes du bois dur 100% FSC® de première classe créent une magnifique texture qui parle à l'imagination.

La structure en acier standard est réalisée en rouge, cependant d'autres couleurs RAL sont possibles sur demande. Malgré son design svelte, le banc est solide et rigide. Les supports en acier doivent être encastrés de façon invisible dans le sol. Les Bancs Solid Staple Plus conviennent non seulement aux espaces publics, mais aussi aux grands espaces intérieurs, dans les aires d'attente des aéroports, dans les gares et sur les quais des gares.

Longeurs 300 ou 400cm

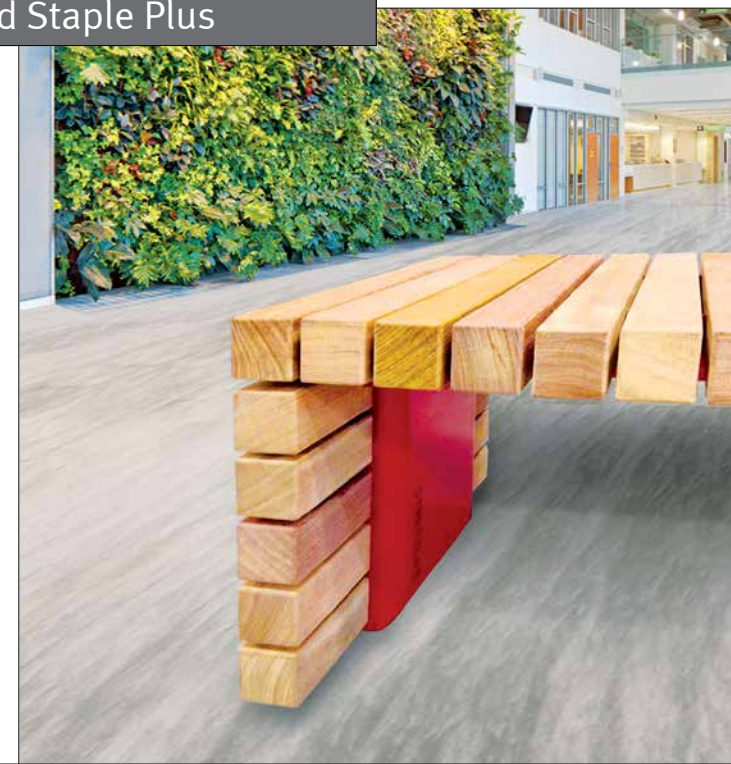

Bancs à Arbre Solid  
Mobile Green Isles  
Passerelles Solo

Voir aussi:

Streetlife Brochure 2018 - 2019

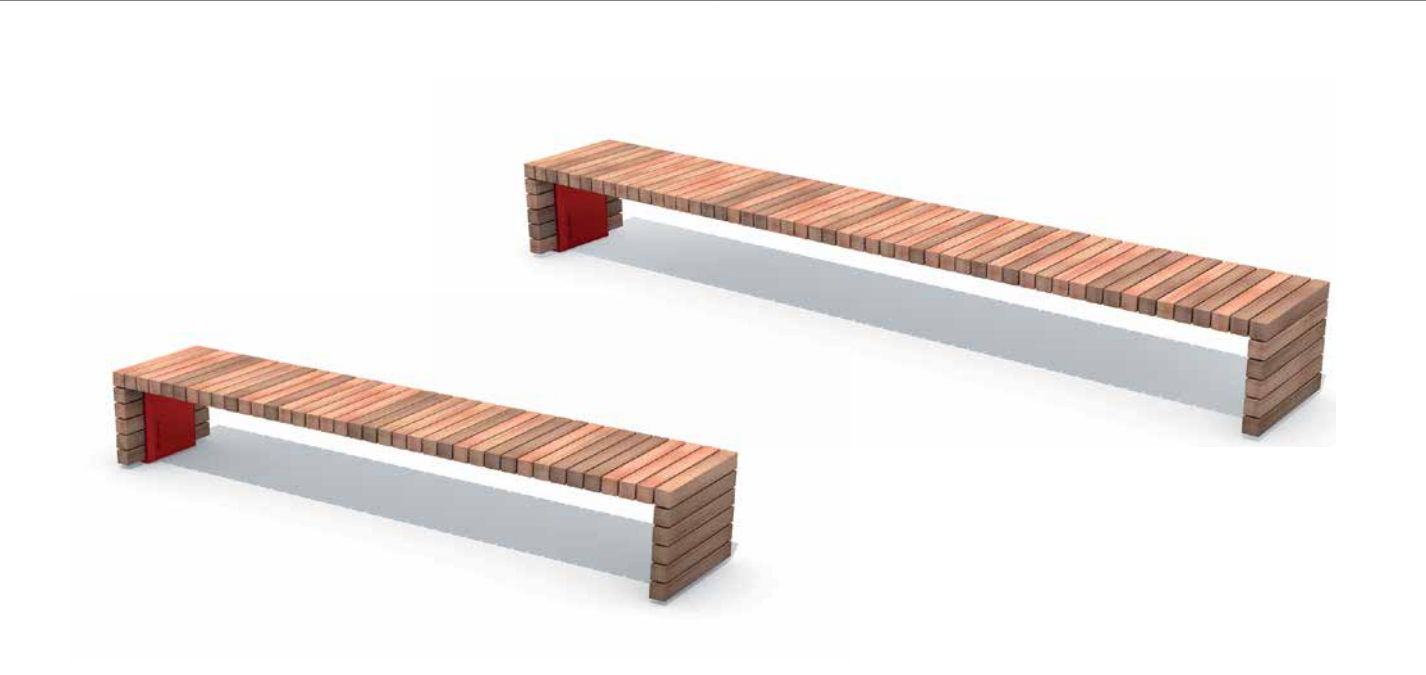

**SOL-STA-300-60-PC / SOL-STA-400-60-PC**  
296x60x48 cm / 397x60x48 cm



Conception: Streetlife  
Protégé par Int. Model Dépôts et Brevets

Bacs à Arbre Solid  
Mobile Green Isles  
Passerelles Solo

Voir aussi:

Streetlife Brochure 2018 - 2019

Sets de Pique-nique Solid Staple **NEW**

Le plateau de la longue **Table de Pique-Nique Solid Staple** est constituée de lattes transversales de 7x7 cm sur une base en acier thermolaqué. Avec une longueur de 300 cm, cette table est bien plus longue que les bancs de 200 cm, ce qui permet de s'asseoir facilement. Le design de l'ensemble est original et très détaillé. Ces Tables de pique-nique sont disponibles en bois dur coloré FSC® ou en Cloudy Grey, le matériau durable de Streetlife. Ce matériau est constitué pour moitié de plastique recyclé et de fibres textiles recyclées ainsi que de chutes de tissu. Les inclusions d'air à la surface des lattes en Cloudy Grey sont dues au processus industriel et ne doivent pas être considérés comme un défaut. L'aspect marbré gris est unique en son genre et fait de la Table de Pique-Nique en Cloudy Grey une solution particulièrement intéressante pour son rapport qualité-prix !

Dimensions de la table dimensions 250 / 300 / 350 x 80 cm  
Dimensions des bancs 200 / 300 x 50 cm

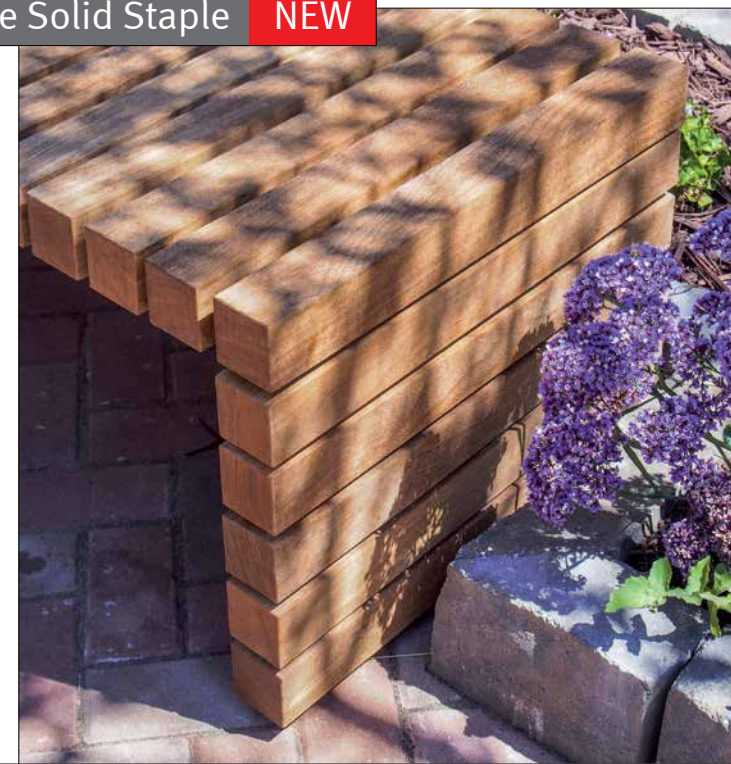

**SOL-STA-PT-300-80-PC-CG + 2X SOL-STA-200-50-PC-CG**  
300x80x79 cm + 202x50x48 cm



**SOL-STA-PT-300-80-PC + 2X SOL-STA-200-50-PC**  
300x80x79 cm + 202x50x48 cm



Ces bancs sont issus de l'étroite collaboration avec le cabinet américain Andropogon Associates. La photo ci-contre a été prise au nouveau Korman Center de l'université Drexel, à Philadelphie. Photo © Graham Hebel

## Bancs Solid Peano

NEW

Les **Bancs Solid Peano** sont des bancs rectangulaires présentant une silhouette solide et compacte, composés de lattes de bois dur FSC® de 7 x 7 cm. Les bancs sont assemblés en angle droit, ou tout simplement dans le prolongement les uns des autres. Dans le cas de l'agencement à 90°, un assemblage des lames de bois en dentelure permet de fixer les deux éléments.

Dimensions : 210 x 210 x 47 cm.

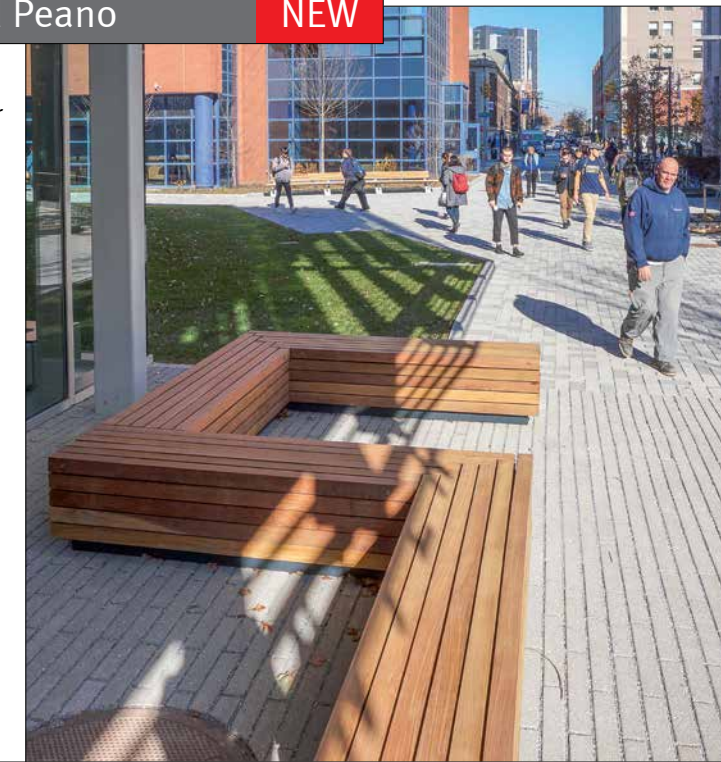
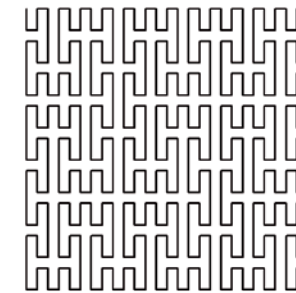

Bancs à Arbre Solid  
Mobile Green Isles  
Passerelles Solo

Voir aussi:

Giuseppe Peano était un mathématicien et linguiste italien. En 1890, il fit paraître son étude « Sur une courbe, qui remplit toute une aire plane ». La « Courbe de Peano » n'est pas arrondie, mais une ligne à angles droits, comme l'illustre le dessin ci-contre.

Source : **Bruno Munari** ; *Square, Circle, Triangle* (1960, 2005)



4X SOL-PEA-L14-END-234-TH  
936x46x47 cm

Streetliffe Brochure 2018 - 2019





## X-Table de Pique-nique

La **X-Table de Pique-nique** est une table robuste qui repose sur des appuis inclinés. Ces appuis en métal viennent se glisser élégamment sous les deux bancs qu'ils supportent. L'aspect physique de l'ensemble est saisissant. Est également disponible sous forme de table indépendante pour utilisation sur terrasses de toit par exemple.

La table est constituée de 12 lattes Solid de bois dur 100% FSC® (7x7cm). Elles viennent se fixer dans le système de peigne Streetlock® par le biais d'écrous de serrage; l'interstice entre les lattes est de 8mm. Le tout donne une impression de tableau de table en bois massif. Les appuis existent en acier galvanisé à chaud ou couleur RAL. Le piètement peut être livré en acier galvanisé à chaud. La version couplée, qui présente un appui central supplémentaire, a une longueur de 470cm et accueille 16 personnes.

Plateau de la table 93x234cm



Bacs à Arbre Solid  
Mobile Green Isles  
Passerelles Solo

Voir aussi:



**X-PS-234-TH**  
234x164x44/75 cm

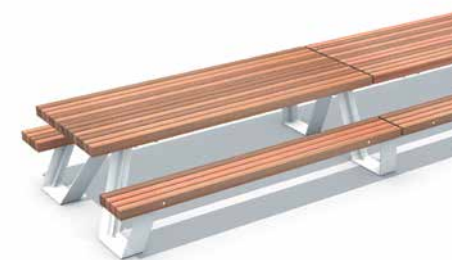

**X-PS-234-TH + X-PS-234-TH-EXT**  
468x164x44/75 cm

Streetlife Brochure 2018 - 2019



Conception: Streetlife  
Protégé par Int. Model Dépôts et Brevets

Bacs à Arbre Solid  
Mobile Green Isles  
Passerelles Solo

Voir aussi:

Streetlife Brochure 2018 - 2019

Set de Pique-nique Solid Industry **NEW**

Le **Set de Pique-nique Solid Industry** présente une allure vigoureuse, avec son piètement incliné au look industriel, gris anthracite. Le bel empiètement en tôle d'acier fait référence aux pièces moulées dans les chaînes de production industrielle. Le bois dur utilisé est labellisé FSC® et présente une variation de teintes rouges brunes.

Le module d'assise à 4 lattes (profondeur 30 cm) et le module du plateau de la table à 10 lattes (profondeur 77 cm) sont munis du système en acier inoxydable Streetlock®, qui prolonge leur durée de vie en permettant le remplacement des lattes, facile à opérer.

Longueur : 234 x 300 cm  
Largeur : env. 160 cm.

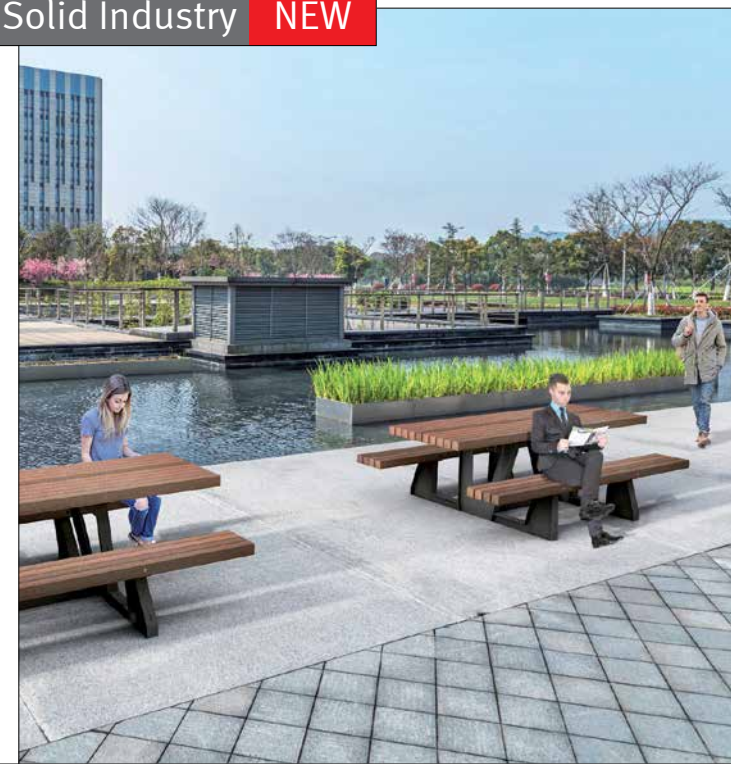

**SOL-IND-PS-300-PC**  
300/234x158x45/77 cm



**SOL-IND-PS-234-PC**  
234/180x158x45/77 cm



**SOL-IND-PS-300-PC**  
300/234x158x45/77 cm



Conception: Peter Krouwel  
Protégé par Int. Model Dépôts et Brevets

Bacs à Arbre Solid  
Mobile Green Isles  
Passerelles Solo

Voir aussi:

Streetlife Brochure 2018 - 2019

## Système Solid Meet&Work



**M&W-LBS-120**  
155/110x45x45 cm

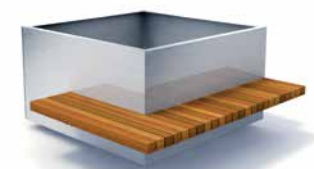

**M&W-TUB-120-AL + M&W-LBW-120**  
120x120x90 cm + 155/110x45x45 cm



**M&W-TS-150-AL**  
148x150x75 cm



**M&W-TS-S120-110-AL + M&W-TS-FR-TH**  
116x120x110 cm



**M&W-TUB-150-AL + M&W-LBW-150 + M&W-TS-150-AL + M&W-LBS-150**

Le système **Solid Meet&Work** se compose de divers éléments d'aménagement qui permettent de réaliser des structures ludiques dans les lieux publics, sur les terrasses de toit et dans les points de rencontre. La combinaison de bancs, de tables et de bacs à arbre constitue une alternative innovante aux ensembles de pique-nique. Idéal pour un agréable séjour bref ou long. Les différents éléments sont fabriqués en aluminium et comprennent des lattes Solid en bois dur 100% FSC® (7x7cm).

Les différents éléments d'aménagement de Solid Meet&Work permettent de créer de nombreuses structures. C'est un système idéal et de haute qualité pour les alentours des grands immeubles de bureaux. Environnements de travail temporaires, lieux de réunion et points de rencontre assortis à des espaces verts durables.



Le système Solid Meet&Work se compose de divers éléments d'aménagement qui permettent de réaliser des structures ludiques dans les lieux publics, sur les terrasses de toit et dans les points de rencontre. Montré ici sont compositions à Banque Nordea à Oslo, Norvège.



Conception: Streetlife  
Protégé par Int. Model Dépôts et Brevets

Bacs à Arbre Solid  
Mobile Green Isles  
Passerelles Solo

Voir aussi:

Streetlife Brochure 2018 - 2019

## Tables Pique-nique Solid

Les **Tables Pique-nique Solid** sont de forme très discrète et réservée. Tant le plateau de la table en bois que les supports en acier donnent une impression de solidité. La table fait partie du programme Solid. Les lattes de bois dur FSC® (7x7cm) viennent se monter dans des peignes Streetlock®, sachant que l'interstice entre elles est de 8mm. Les robustes lames sont fixées à l'aide d'une tige et d'écrous antivol en acier inoxydable. Le piètement fermé est disponible en acier galvanisé ou thermolaqué dans un coloris RAL. Il peut être fixé de façon invisible. Les Tables Pique-nique Solid conviennent idéalement pour une utilisation en écoles, sur les terrains de campus.

Longueurs 234 et 300 cm  
Dessus de table 92x234 et 92x300cm



**SOL-PS-6-300-PC + 2X SOL-PS-6-300-PC-EXT**  
900x193x45/78cm

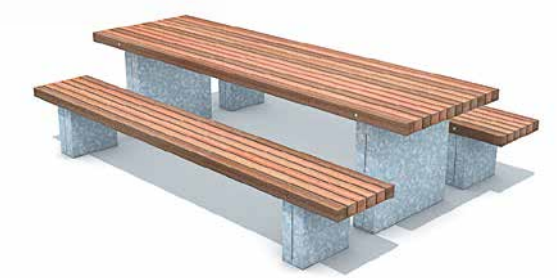

**SOL-PS-6-300**  
300x193x45/78cm

Les robustes ensembles de Pique-nique Solid peuvent être facilement accolés les uns aux autres afin de créer des lieux de rencontre aux longues assises. Cela a notamment été le cas aux abords du Science Centre de Philadelphie (USA), un projet réalisé en collaboration avec Andropogon Architects.



Conception: Streetlife  
Protégé par Int. Model Dépôts et Brevets

Bancs à Arbre Solid  
Mobile Green Isles  
Passerelles Solo

Streetlife Brochure 2018 - 2019

## Bancs Solid Serif

Les **Bancs Solid Serif** assortissent une assise en lattes Solid (7x7cm) à une latte d'embout R&R (7x15cm). Ces larges bancs sont dotés d'un double dossier joliment conçu et offrent un excellent soutien ergonomique pour les personnes aussi bien petites que grandes. Ces bancs largement dimensionnés peuvent être couplés à l'infini. Les supports sont en acier CorTen épais et peuvent être, en option, laqué en couleur RAL.

Longueurs 234cm et 300cm  
Largeurs 9 lattes, 70cm & 15 lattes, 116cm



**SER-L9-300-PC**  
300x70x45cm



**SER-L15-234-PC + SOL-L-2CBBR-180**  
234x116x45cm



2x **SER-L6-TOP-234** + 2x **SER-L6-TOP-corner**  
234x46x15cm



## Typographie Serif

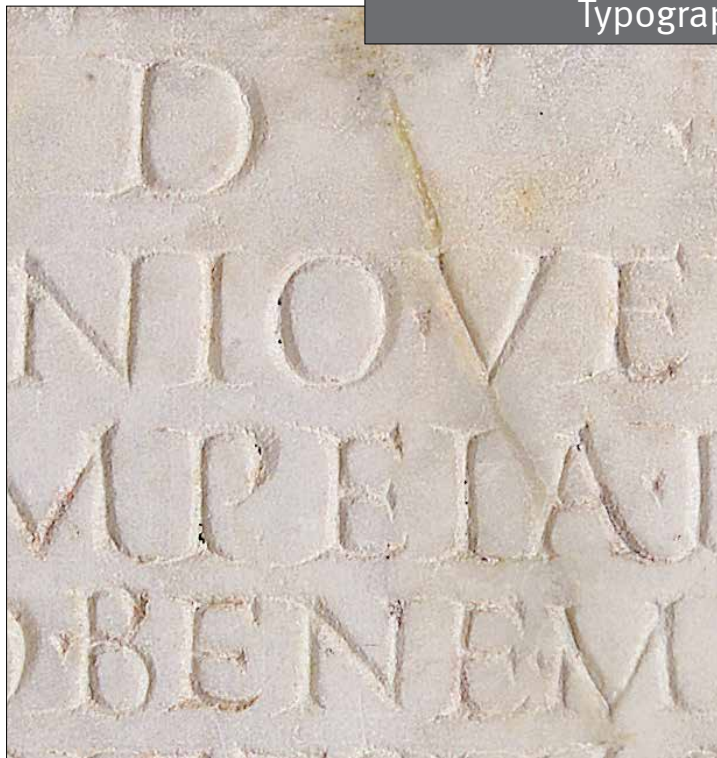

En typographie, il existe des lettres avec empattement (Serif) et des lettres sans (Sans-Serif). Ce sont les Romains qui ont popularisé les lettres avec empattement. Ils utilisaient ces lettres afin d'améliorer la qualité visuelle des inscriptions qu'ils sculptaient dans la pierre. L'empattement permet en effet de terminer un trait de façon plus nette et plus régulière. À Rome, on peut d'ailleurs encore voir de magnifiques exemples de telles inscriptions.

Les Bancs Solid Serif s'inspirent de la typographie classique. Ils sont dotés sur leurs bords extérieurs d'une lame de bois de plus grande taille qui « finit » visuellement le design.



# Serif

Conception: Streetlife  
Protégé par Int. Model Dépôts et Brevets

Voir aussi:

Bancs Solid Serif  
Hug à Tubs Solid Serif  
Parking de Vélo Solid

Streetlife Brochure 2018 - 2019

## Chaise Longue Solid Serif

La **Chaise Longue Solid Serif** a une forme fluide. C'est le meuble urbain idéal pour lézarder au soleil. L'assise incurvée est composée de lames Solid transversales (7x7cm) d'une largeur de 70 ou 120 cm. La chaise longue se termine en haut et en bas par une lame plus imposante: les empattements Solid Serif. Le châssis est en acier galvanisé ou CorTen et peut éventuellement être ancré au sol.



**SER-LNG-70-TH**  
171x70x102 cm



**SER-LNG-120-CT**  
171x120x102 cm



Conception: Streetlife  
Protégé par Int. Model Dépôts et Brevets

Bancs Solid Serif  
Hug à Tubs Solid Serif  
Parking de Vélo Solid

Voir aussi:

Streetlife Brochure 2018 - 2019



## Bancs Solid Skirt Circulaires



**SKT-CI-R175**  
Ø3,5 - 1100x50x45cm



**SKT-CI-R225**  
Ø4,5 - 1400x60x45cm

Bancs Solid Skirt Circulaires	R175	R225	R275
Diamètre externe	350 cm	450 cm	550 cm
Diamètre interne	250 cm	330 cm	430 cm
Longueur assise	± 1100 cm	± 1400 cm	± 1700 cm
Profondeur assise	50 cm	60 cm	60 cm
Hauteur assise	45 cm	45 cm	45 cm
Nombre de supports	6	7	8

Les **Bancs Solid Skirt Circulaires** sont des structures de banc circulaires aux magnifiques détails d'éléments angulaires en bois dur disposés de façon répétitive radiale. Les solides éléments en bois (7x7cm) rentrent légèrement vers l'intérieur et planent au-dessus du sol, conférant ainsi à leur forme circulaire massive un caractère délicat et gracieux. Les différentes teintes de brun du bois dur 100% FSC® de première classe créent une magnifique structure, qui fait appel à l'imagination. Ces Bancs Solid Skirt Circulaires conviennent aussi bien aux espaces extérieurs qu'aux grands espaces intérieurs, comme les atriums.

Une construction d'éléments en acier laminé courbe de haute technologie relie et soutient la totalité de l'ensemble. Cette structure a été laquée en anthracite RAL.

Diamètres extérieurs 350cm, 450cm et 550cm



Conception: Streetlife  
Protégé par Int. Model Dépôts et Brevets

Voir aussi:  
Bancs Solid Serif  
Hug a Tubs Solid Serif  
Parking de Vélo Solid

Streetlife Brochure 2018 - 2019

## Bancs & Top Seats Solid Skirt

**NEW**



Conception: Streetlife  
Protégé par Int. Model Dépôts et Brevets

Bancs Solid Serif  
Hug a Tubs Solid Serif  
Parking de Vélo Solid

Streetlife Brochure 2018 - 2019

Les **Solid Skirt Top Seats** sont d'élégants modules d'assises de 120 cm, incurvés. Les Bancs Skirt présentent une alliance intime, caractéristique de la gamme, entre l'assise et le bâti. Les Solid Skirt Top Seats sont conçus pour être placés sur les murs de béton arqués ( $D \geq 7$  m). Les lattes Solid (7 x 7 cm) placés en transverse constituent une protection naturelle contre les dommages éventuels causés par les skateurs.

Les modules d'assises sont préfabriqués et possèdent une sous-structure en tôle d'acier galvanisé à chaud (hauteur : 5 cm). Profondeur d'assise : ca. 50 ou 60 cm. Lames de façade Skirt : 28 cm. Hauteur du dossier : 35 cm.



Les **Bancs Solid Skirt** sont des bancs longs et larges à l'allure joviale. Leurs montants Solid leur confèrent un aspect massif et fermé, que vient égayer la répétition des éléments. Légèrement en retrait à mesure qu'ils se rapprochent du sol, les montants du banc Solid Skirt répondent avec subtilité aux lattes de bois de l'assise. Ces lattes sont fixées dans un peigne Streetlock®. Le châssis, ainsi que les deux plaques de tôle latérales du banc, peuvent être livrés en acier galvanisé ou thermolaqué.



**SKT-275-90**  
275x90x47cm



**SKT-C-TOP-120-50 + SKT-C-BR-60 / SKT-CW-TOP-120-50**  
120x50x9 cm / 124x50x9 cm



KEW GARDENS • A PLACE OF INNOCENT AMUSEMENT • JOSEPH MITTALIS





Conception: Streetlife  
 Protégé par Int. Model Dépôts et Brevets

Bancs Solid Serif  
 Hug a Tubs Solid Serif  
 Parking de Vélo Solid

Voir aussi:

Streetlife Brochure 2018 - 2019

## Bancs Solid San Marco



Les **Bancs Solid San Marco** sont des bancs massifs et bas avec une fixation au sol originale. Une semelle est d'abord installée à fleur de sol, dans la surface pavée ou goudronnée. Le banc est ensuite monté sur la semelle, éventuellement de façon légèrement inclinée afin de permettre la mise à niveau. La semelle et le banc fusionnent pour former un ensemble visuellement attractif. Le modèle s'inspire des bancs séculaires en pierre naturelle que l'on trouve à Venise.

La base en CorTen peut être livrée avec un thermolaquage à effet CorTen en option (voir illustration ci-dessous). Il est en outre possible de monter des lames Solid de bois dur FSC® en guise d'assise.

Longeur 200cm & 300cm

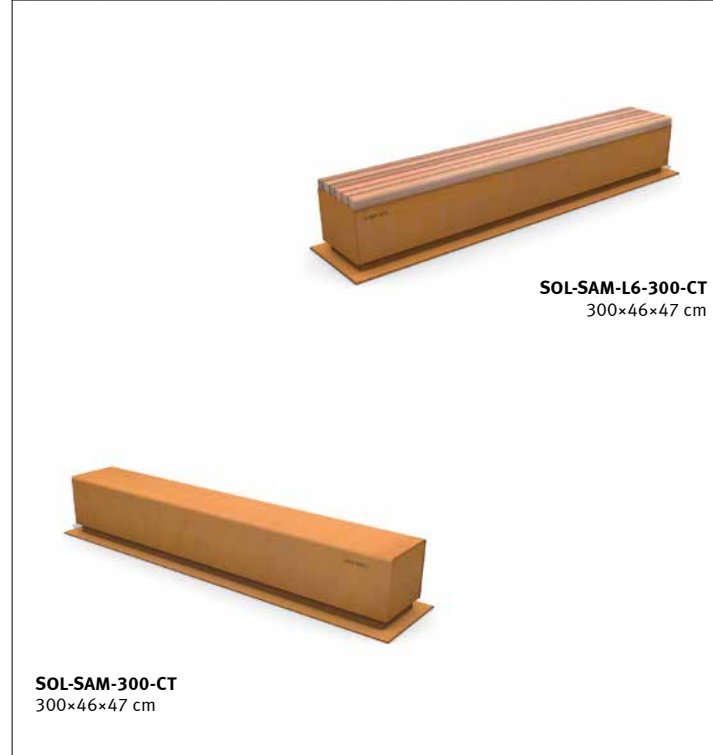
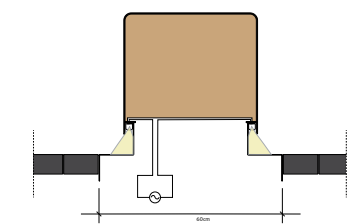



Conception: Streetlife  
Protégé par Int. Model Dépôts et Brevets

Bancs Solid Serif  
Hug a Tubes Solid Serif  
Parking de Vélo Solid

Voir aussi:

Streetlife Brochure 2018 - 2019

## Solid Seat Strips

Il est possible, avec les **Solid Seat Strips**, d'intégrer une longue bande CorTen de 47cm de haut au-dessus du niveau du sol. Plusieurs fonctions telles que banc, point de stationnement pour bicyclette et espace vert peuvent être combinées en un seul élément tout en longueur. En rassemblant les pièces de mobilier urbain traditionnellement dispersées pour en faire une longue lignée, on crée un paysage urbain propre et imposant, tout en réduisant sensiblement l'entretien.

La section transversale hors-sol est de 47x47cm. Nous recommandons d'ancrer les Seat Strips à une profondeur de 20cm par rapport au niveau du sol.

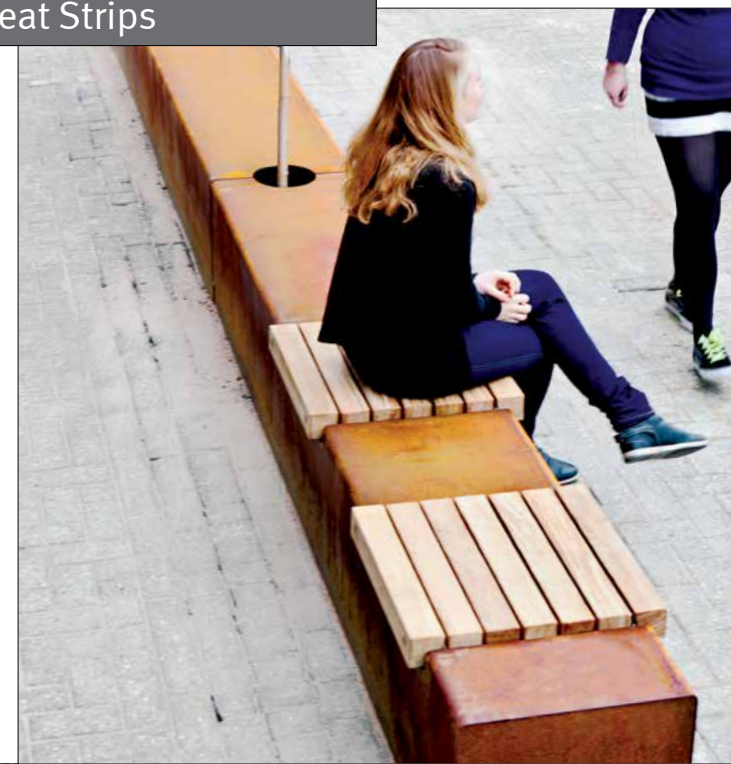

Le module de stationnement pour bicyclettes a une longueur de 300cm et est pourvu de 6 interstices pour recevoir la roue avant de 6 bicyclettes. On monte séparément 3 râteliers à vélo CorTen sur lesquels, des 2 côtés, pourra s'appuyer une bicyclette et auxquels pourront être fixés solidement des serrures antivols.



Conception: Streetlife  
Protégé par Int. Model Dépôts et Brevets

Bancs Solid Serif  
Hug a Tubes Solid Serif  
Parking de Vélo Solid

Streetlife Brochure 2018 - 2019

## Solid Series Cloudy Grey

**NEW**



Streetlife propose une alternative au bois dur FSC® en présentant un matériau spécial, Cloudy Grey, découpé en lattes d'une section de 7 x 7 cm. Ce matériau est constitué à 50 % de plastique PELD et de 50 % de fibres et résidus textiles recyclés.

Les quantités de déchets textiles constituent une source de questionnements environnementaux encore plus conséquents que les déchets plastiques. L'utilisation des carrelots en Cloudy Grey permet de donner une nouvelle vie et une nouvelle utilité à ces matériaux. La teinte originale de ce matériau, gris marbré, lui confère une identité originale.

En raison de ses qualités techniques, Cloudy Grey est une alternative éprouvée au bois. Longueur maximale des lattes : 120 cm. Les produits Solid, dont les lames sont placées en transverse (Crosswise), sont désormais disponibles dans le matériau durable Cloudy Grey.



**SER-LNG-70-TH-CG**  
171x70x45/102 cm



**SOL-BAS-S120-CG**  
120x120x45 cm



**SOL-STA-200-60-PC-CG**  
202x60x48 cm



**SOL-BP-70-TH-CG**  
70x7x75 cm



Conception: Streetlife  
Protégé par Int. Model Dépôts et Brevets

Bancs Solid Serif  
Hug a Tubs Solid Serif  
Parking de Vélo Solid

Voir aussi:

Streetlife Brochure 2018 - 2019

## Solid Series Cloudy Grey

**NEW**

La gamme Solid de Streetlife présente un très vaste choix de produits, allant des bancs ou des range-vélos aux passerelles et podiums urbains. L'utilisation d'une taille standard de lattes (7 x 7 cm) et leur espacement étroit crée une forte cohérence au sein de cette gamme. L'identité de Solid se définit par un design sobre et minimaliste.

Les lattes de 7 x 7 cm en matériau durable Cloudy Grey sont une alternative éprouvée au bois dur. La longueur des lattes Cloudy Grey est limitée à 120 cm.

Ce **Banc Solid Curve en Cloudy Grey** est constitué de modules de 200 cm, dont les possibilités d'assemblage sont innombrables. L'orientation transversale des lattes protège le banc Solid Curve d'éventuelles dommages créés par les skateurs. Les piètements sont réalisables en acier galvanisé à chaud, en CorTen ou en acier thermolaqué.



**SOL-PL-D150-104-CG**  
150x104 cm



**SOL-C-200-50-CG**  
200x50x45 cm



## Bancs Cliffhanger

Les Bancs Cliffhanger sont des bancs pour parc flottants qui se fixent à un mur bien solide. Le système de banc aux détails extrêmement fins est caractérisé par un pas de module de 120cm. Les segments de lattes préfabriqués sont constitués de lattes de bois dur de 5x5cm 100% FSC® avec interstice de 8mm. Les lattes viennent s'imbriquer dans les peignes Streetlock® brevetés. Les segments de lattes sont dotés, au niveau des recouvrements, de lattes montées en quinconce qui s'imbriquent comme des dents de fourchette. L'effet de ces lattes en quinconce accroît le caractère de continuité de ces bancs de parc au "look" on se trouve plus sympathique.

Les Cliffhanger Benches sont également disponibles en tant que banc détaché. Ce sont des bancs bas royaux avec une profondeur d'assise de 100cm. La disposition des lattes est décalée lors des jonctions, qui s'agrippent en elles telles des dents de fourche.

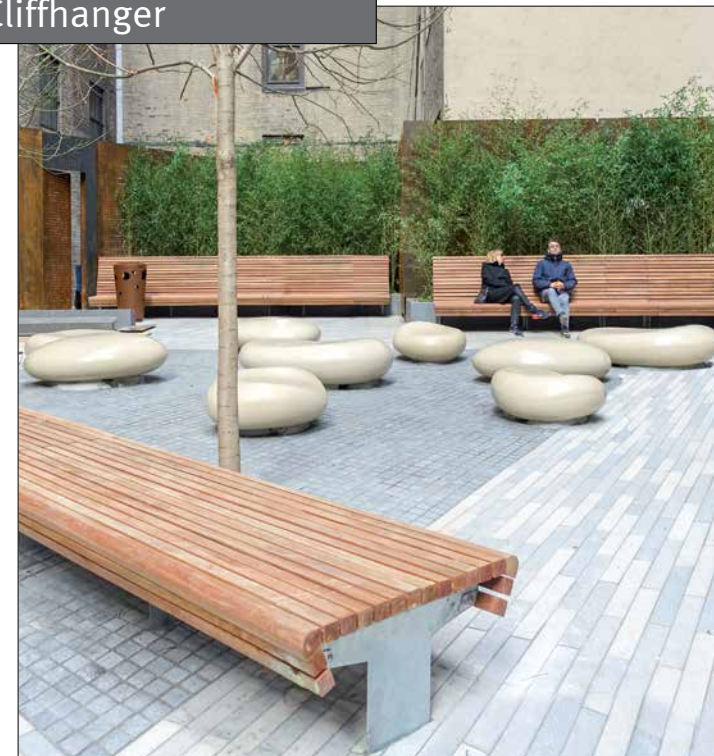

Conception: Streetliffe en coopération avec Palmbout  
Protégé par Int. Model Dépôts et Brevets

Voir aussi: Système Cliffhanger Shrubtub

Streetliffe Brochure 2018 - 2019



**CHP-L23-264**  
264x80x94 cm



**CHP-L18-264**  
264x69x70 cm



**CHP-L11-264**  
264x50x45 cm





Le Banc Olympic Wave a été conçu pour le domaine New Parklands en collaboration avec Hargreaves Associates, LDA Design London et Arup. Un certain nombre de longues configurations ont été placées le long de la Water Works à Stratford.

## Système Olympic Wave

Conception: LDA Design, Hargreaves, Arup et Streetlife  
Protégé par Int. Model Dépôts et Brevets

Le **Banc Olympic Wave** a été conçu pour le domaine New Parklands en collaboration avec Hargreaves Associates, LDA Design London et Arup. Un certain nombre de longues configurations ont été placées le long de la Water Works à Stratford.

Les spacieuses et légèrement incurvées configurations de bancs sont réalisées à partir de supports en acier galvanisé à chaud et de modules de d'assises et dossiers avec lattes en bois dur 100% FSC®. Les modules de lattes préfabriqués dotés de lattes de 5x5cm, qui sont imbriquées dans le système de peigne Streetlock® breveté, ont une longueur de 90cm environ. Aux extrémités sont rajoutés un segment sans dossier de 90cm et un segment avec un surplomb de 30cm de plus en longueur. Les supports sont ancrés dans des semelles de béton enfouies.

Segment longueur 90cm  
Hauteur 120cm  
Hauteur d'assise 47cm



**2X OWB-D-L11-120 + 7x OWB-D-L19-90**  
870x119x47/104 cm



**2X OWB-C11-120 + 2x OWB-C11-90 + 10x OWB-C19-90**  
1320x59x47/104 cm

Streetlife Brochure 2018 - 2019

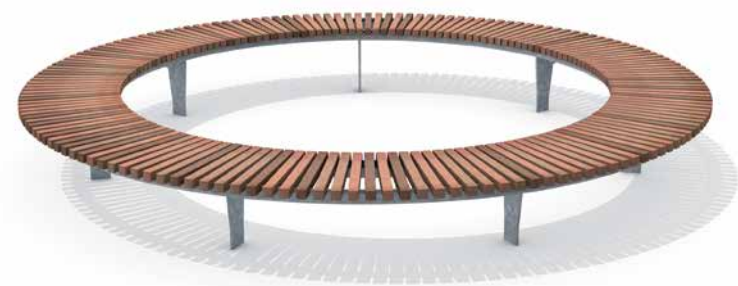

Conception: Streetlife  
Protégé par Int. Model Dépôts et Brevets

## Système Olympic Wave Crosswise NEW

Les bancs Olympic Wave avec de longues lamelles ont été créés à l'origine pour les Jeux Olympiques de Londres, en 2012. À la demande des architectes paysagistes du cabinet Hargreaves Associates, Streetlife a développé un nouveau système avec des lamelles de bois placées en transverse (Crosswise) de 45 x 47 mm. Le nouveau **Système Olympic Wave Crosswise** permet de nouveaux agencements, comme le modèle Curved, des sièges double-face, auxquels peut être ajouté un dossier double, et des bancs circulaires. Nos conseillers sont en mesure de vous fournir de plus amples informations concernant les dimensions et possibilités.

Au cours du second semestre 2018, de nouvelles installations seront mis en place dans l'Oklahoma, aux États-Unis.

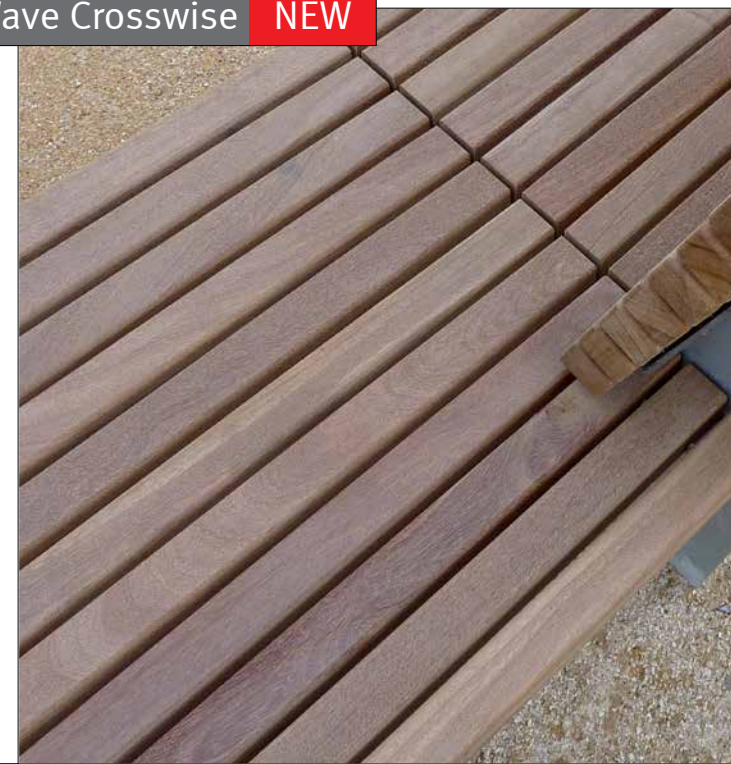

1x OWB-CW-200-120 +  
1x OWB-CW-200-120-EXT +  
2x OWB-CW-BR-200-120-EXT  
800x59x47/104 cm

1xOWB-C-200-120 +10 x OWB-C-200-12-EXT  
2200x59x47/104 cm

Streetlife Brochure 2018 - 2019



Streetlife a réinventé les espaces publics de la zone centrale du campus de l'université Drexel de Philadelphie (États-Unis), en collaboration avec Andropogon Landscape Architects. Un long banc doté de magnifiques modules Wood Top assure une transition naturelle entre surfaces dallées et espaces verts.

Conception: Streetlife  
Protégé par Int. Model Dépôts et Brevets

Streetlife Brochure 2018 - 2019

## Système Wood Top

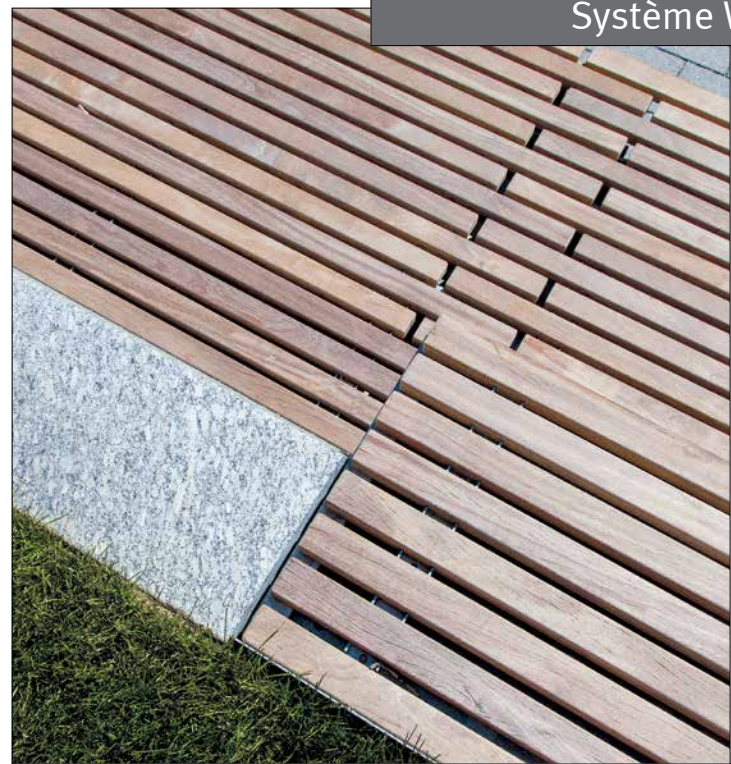

Le **Système Wood Top** sont des modules préfabriqués avec des lattes fixées invisiblement sur une structure en acier. Les modules peuvent se poser sur des massifs béton ou pierre. (L'installation est simple et rapide). Les modules de lattes sont montés et livrés préassemblés à l'aide de peignes en acier inoxydable - Streetlock® (en version mini). Les lattes sont en bois dur 100% FSC: 35x57mm. La largeur de l'interstice est de 15mm. Il est possible, en option, de doter le devant et l'arrière d'une latte verticale à l'aide d'écrous de serrage antivol spéciaux en acier inox. Le montage peut se faire aussi bien à l'horizontale qu'à la verticale.

Hauteur module est 5,5cm. Longueurs d'après la spécification de l'esquisse du projet.

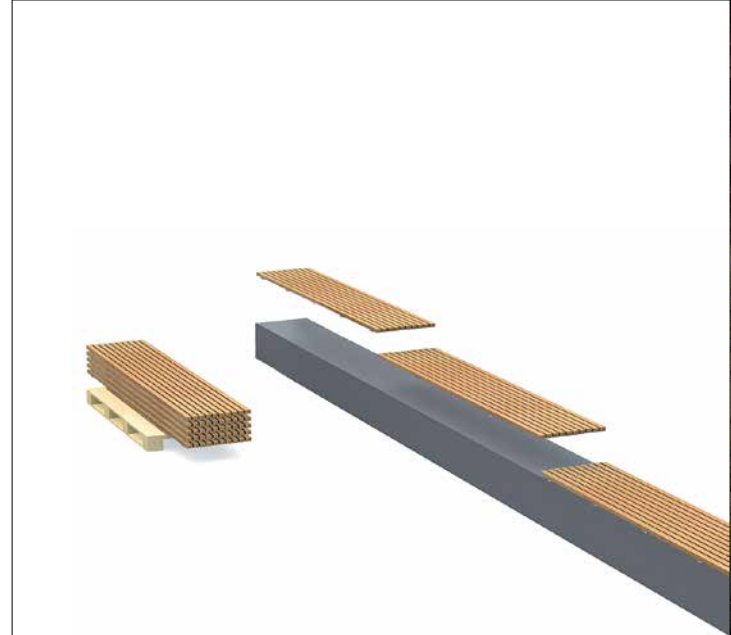

Le module à lattes préfabriquées Wood Top est doté d'une version miniature des peignes Streetlock®. En option, avec des moulures verticales.





## Bancs Long&Lean



Conception: Peter Krouweel  
Protégé par Int. Model Dépôts et Brevets



**L&L-L11-323**  
323x65x45



**L&L-L15-234**  
234x89x45



**L&L-L11-323 + L&L-BR-187**  
323x65x45



**L&L-L15-323 + L&L-BR-187**  
323x89x45

Streetlife Brochure 2018 - 2019

## Bancs Long&Lean

Les assises des **Bancs Long&Lean** sont planes et sont réalisées en bois dur FSC® durable, de couleur rouge brun. Appuis sur simples supports en acier galvanisé. Il est possible d'accoupler les bancs pour réaliser des plans d'assises architecturales. Les bancs permettent une application de dossiers pouvant être fixés sur des peignes Streetlock® en acier inoxydable. Les assises sont prémontées avec des lattes standard de 35x57mm dans des peignes Streetlock® en acier inoxydable.

Longeur 234cm ou 323cm

Largeur 65cm (simple côté, 11 lattes)

89cm (double côtés, 15 lattes)

Conception: Peter Krouweel  
Protégé par Int. Model Dépôts et Brevets



Streetlife Brochure 2018 - 2019

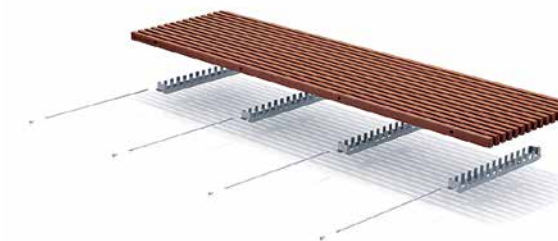

Peigne breveté Streetlock® en acier inoxydable avec tige et écrous de serrage antivol.



Accoudoir universel inoxydable



**L&L-L-BR3-98**  
**L&L-L-BR3-187**

## Sets de Pique-nique Standard

Ces **Sets de Pique-nique Standard** sont réalisées avec des lattes épaisses de 4x9cm en bois dur FSC® durable. Le plateau central offre de la place aux fauteuils roulants. Les supports terre galvanisés à chaud ou acier CorTen sur lesquels reposent la table et le banc forment un ensemble sous terre. Les supports sol sont reliés par une tôle d'acier qui doit être ancrée au sol.

De nombreux sites à l'extérieur se prêtent à y installer une ou deux très longues Tables Pique-nique plutôt que plusieurs petites tables. Avec les Tables Pique-nique il est tout à fait possible de réaliser une table de 700cm de long. Les personnes en fauteuils roulants peuvent prendre place au milieu de la table. L'interruption de la banquette basse simplifie également l'installation des usagers.



**ST-PS-234-CT + ST-PS-234-Table-CT**  
702x153/73



**ST-PS-234-TH**  
234x153/73

Conception: Streetlife  
Protégé par Int. Model Dépôts et Brevets

Streetlife Brochure 2018 - 2019

## The New Standard Benches

**NEW**

Le **Banc New Standard** remplace le banc Standard des collections précédentes. De l'utilisation de 2 hauteurs de latte émerge une silhouette moderne, offrant plus de volume et de confort. Les modules de 234 cm à associer entre eux permet de créer des bancs droits de grande longueur (468 cm, 702 cm, etc.). Le bois dur FSC® présente des teintes rouges brunes changeantes. Les lattes sont fixées à l'aide du système de peigne Streetlock® en inox, qui prolonge la durée de vie des bancs en permettant le remplacement des lattes, facile à opérer. Les piètements sont en acier galvanisé à chaud ou en acier thermolaqué.



Conception: Streetlife  
Protégé par Int. Model Dépôts et Brevets

Streetlife Brochure 2018 - 2019



**TNS-L6-234-TH + TNS-L6-234-TH-EXT**  
468x38/60x48/82 cm



**TNS-L6-234-TH + 2X TNS-L6-234-TH-EXT**  
702x38/60x48/82 cm





Conception: Peter Krouwel  
Protégé par Int. Model Dépôts et Brevets

## Bancs Horse Shoe

Les **Bancs Horse Shoe** sont uniques. Les banquettes à assise basse sont réalisés avec des supports en acier inoxydable 316 et des lattes FSC® Cumaru rabotées arrondies: une combinaison très noble de matériaux qui échapperont à l'emprise des saisons. La couleur de bois d'un brun profond présente plusieurs nuances. La hauteur d'assise élevée en forme de 'fer à cheval' crée une assise étonnamment agréable et active. S'intègre très bien dans des plans architecturaux, à l'extérieur comme à l'intérieur.

Egalement disponible en variante large pour des assises des 2 côtés. Les pieds en forme de traîneau sont faciles à ancrer au sol. Matériel de fixation en acier inoxydable et antivol.

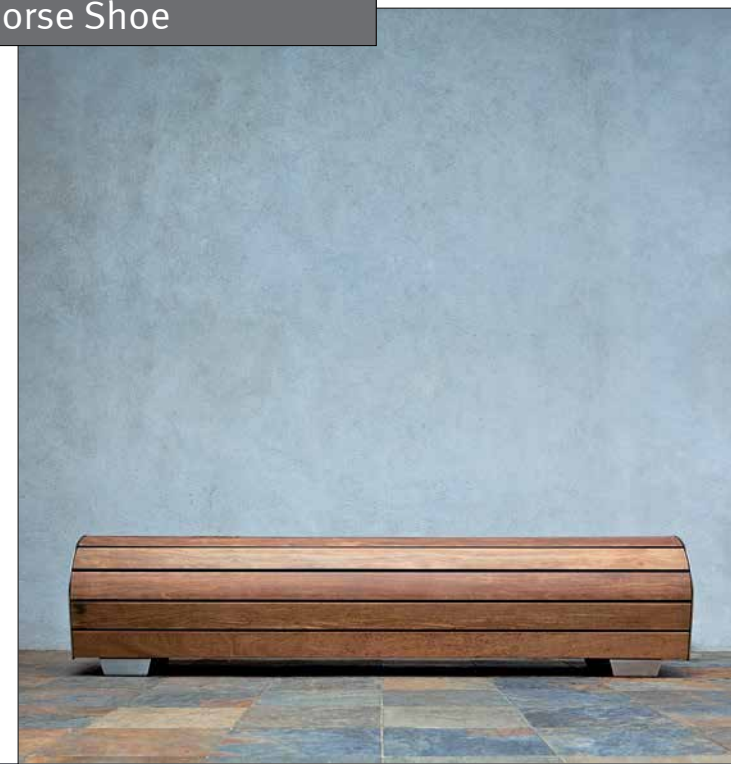

**HSB-L12-234**  
234×63×55 cm



**HSB-L12-175**  
175×63×55 cm



**HSB-L20-234**  
234×155×55 cm



Les Bancs Horse Shoe sont ici disposés en gradins pour permettre un large accès latéral à la vue qu'offre le site. Cette photo a été prise à Philadelphie (États-Unis).

Streetlife Brochure 2018 - 2019



Conception: Streetlife  
Protégé par Int. Model Dépôts et Brevets

## Bancs Highlife III

**NEW**



**HLF-TOP-200-60**  
203×60×5



**HLF-234-60-PC**  
234×60×47 cm



**HLF-BR-234-PC**  
234×45/64×47/100 cm



**HLF-BR-234-PC + HLF-BR-234-PC-EXT**  
468×45/64×47/100 cm

Le motif caractérisant la gamme Highlife III confère un caractère intemporel et graphique à de nouvelles possibilités d'assises. Les lattes sont en bois dur FSC® aux teintes multiples, avec 3 largeurs différentes. Les lattes présentent une épaisseur de 38 mm.

Les **Bancs Highlife III** sont élégants mais surtout très confortables, grâce à leur haut dossier. Hauteur : 45 + 55 = 100 cm. Longueur : 170 ou 234 cm. Les piètements sont réalisables en acier galvanisé à chaud ou en acier thermolaqué gris anthracite.

Les **modules Highlife III Top Seat** mesurent 170 ou 234 cm de longueur pour une profondeur de 40, 50 ou 60 cm.



Streetlife Brochure 2018 - 2019



Conception: Streetlife  
Protégé par Int. Model Dépôts et Brevets

## Sets de Pique-nique Highlife III

**NEW**

Le motif Highlife III est reconnaissable à son caractère graphique et intemporel. Le motif changeant des lattes est conçu à partir de lattes épaisses de 38 mm en bois dur FSC® aux teintes multiples, en 3 largeurs différentes. Le Set de Pique-nique Highlife III est un charmant ensemble table et assise de pique-nique à la silhouette sobre.

Le plateau de la table présente des dimensions de 234 x 90 cm. Les piétements sont en acier galvanisé à chaud ou en acier thermolaqué gris anthracite.

La gamme de produits Highlife III offre un ensemble complet de bancs, Top Seats, sets de pique-nique et bacs à arbres.



**HLF-PS-234-PC + HLF-PS-234-PC-EXT**  
468x190x47/76 cm

**HLF-PS-234-PC**  
234x190x47/76 cm



Rough&Ready Big Green Benches



Rough&Ready Basic Hug a Tub **NEW**



Rough&Ready Low Tangram Tubs **NEW**



Rough&Ready Hug a Tub



Solid Green Benches



Solid Seat Blocks



Solid Air Tubs



Mobile Surf Isles **NEW**



Solid Surf Isles



Solid Terrace Curve



Solid Podium Discs **NEW**



Solid Edge System



Mobile Green Isles



Mobile Green Isles



Free Form Tree Isles



Solid Edge Green Benches **NEW**



Green Circular Benches



Cliffhanger Tubs



Solid Podium Isles



Rough&Ready Round Tree Isles



Rough&Ready Oval Tree Isles



Bento Tree Boxes



Rough&Ready Seat Walls

Catégorie 3

**Bancs Verts, Îlots d'arbre & Podia**

- Îlots d'Arbre
- Îlots Surf
- Îlots Podium
- Raised Borders



## Bancs Verts & Îlots d'Arbre

La combinaison dans l'espace public de verdure urbaine avec des endroits où il fait bon s'accorder une pause crée une ambiance accueillante. S'il est agréable de s'arrêter sous un arbre urbain ou devant des plantes en fleur, l'intégration de petits mobiliers urbains peut apporter également à la rue un aspect soigné et rangé. Le terrain est aussi bien plus facile à entretenir. La Collection Streetlife propose dans ce but un certain nombre de solutions standard. Les produits déplaçables, comme les **Bancs Verts** et les **Îlots Mobile Green**, sont conçus pour un sol naturel existant et créent une verdure mobile. Les Îlots d'arbres et les Îlots d'assise Podium dotés de bords pour s'asseoir sont plus grands et sont intégrés au dallage. En conséquence, les arbres déjà présents dans le milieu urbain ainsi que les nouveaux arbres peuvent s'enraciner dans le sol.

### 1. Parois en CorTen

Les parois en CorTen ont un aspect chaleureux. Autocollants et tags ont peu de prise sur la surface de rouille durable. Les îlots s'insèrent joliment dans le revêtement, par exemple au moyen d'un joint perméable en caoutchouc d'une largeur de quelques centimètres. Les modèles standards des bordures en acier CorTen reposent sur des plaques de fondation à une profondeur de 15cm sous le niveau du sol. La légèreté des parois et les fondations peu profondes préviennent la détérioration des racines existantes. Selon la hauteur du sol naturel sur un revêtement en béton, profondeur ou hauteur des parois peuvent être adaptées.



### 2. Treetec® Bottom Up & D'ancrer la motte

Un îlot d'arbre Streetlife peut éventuellement être pourvu d'un réservoir d'eau et d'un système Treetec® Bottom Up, dont les colonnes capillaires transfèrent l'eau autour des racines. Pour de grands arbres, il est parfois nécessaire d'ancrer la motte. En option: les îlots d'arbre peuvent être pourvus d'une structure intégrale de ce type.

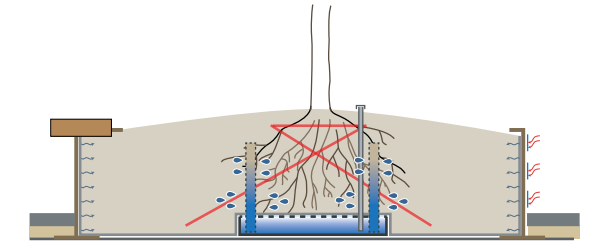

### 3. Couvre-sol

Les îlots d'arbre sont souvent pourvus d'un substrat disposé de façon un peu concave. Streetlife conseille la mise en place sur le substrat d'un couvre-sol (par exemple du lierre) en tapis. La sensation de verdure n'en devient que plus intense et l'accumulation de déchets, ainsi que l'entretien s'en trouvent réduits.





### Îlot de l'Eau du Corbusier

A titre de source d'inspiration et de référence en histoire de l'art, nous affectionnons particulièrement l'église de Ronchamp dessinée par le célèbre architecte franco-suisse Le Corbusier. La Chapelle de Ronchamp, construite durant la période 1950-1955, est un magnifique volume sculptural en béton. Par ses dimensions tant architecturales que paysagères, il s'agit d'un véritable lieu de pèlerinage pour les amateurs d'architecture. L'ensemble de l'édifice est recouvert d'une toiture en béton de forme concave et munie en son centre d'un dispositif d'évacuation de l'eau par débordement en saillie. L'eau de pluie suit une trajectoire sinueuse avant de terminer sa course dans un îlot d'allure futuriste moulé dans du béton brut. L'îlot sert de retenue d'eau à partir de laquelle l'eau est acheminée vers divers autres points.

### 4. Tree Air® Spots

Streetlife propose un modèle original de spot lumineux au sol combiné à un système d'aération des racines, le Tree Air® Spots (brevet en attente). Ces spots agrémentent parfaitement les Grilles à arbre CorTen et les grands bacs à arbre. La chaleur des spots génère une aspiration de l'air supplémentaire dans les canaux d'aération lorsque ceux-ci sont ouverts à une extrémité. L'absence de grilles d'aération séparée au niveau du revêtement assure un aspect propre et soigné.



### 5. Bords d'assise Rough&Ready

Les bords d'assise R&R sont intégrés dans l'acier. En cas d'assises courbées, le rayon extérieur minimal est de 3 mètres et la profondeur de l'assise de 40, 50 ou 60cm. Les lattes en bois dur dépassent en hauteur l'acier d'environ 5cm. Elles ont des fixations aveugles et sont très simples à remplacer. Pour réaliser une hauteur d'assise constante de 45 à 47cm, le dénivelé du sol naturel doit être pris en compte. Les bords d'assise peuvent, en option, être dotés d'éclairage LED par des tierces personnes.



### 6. Bac à papier

Lors d'une intégration correcte par les îlots d'arbre Streetlife, il est conseillé de prévoir l'installation de bacs à papier. Ces bacs en acier CorTen avec couvercle à charnières en acier inoxydable 316 ont un grand contenu et sont en partie enfouis dans l'îlot. Ainsi le niveau du sol est libre de mobilier urbain isolé. Le bac dépasse de 45cm au-dessus de l'îlot, de sorte que l'ouverture se trouve à 90cm. Le couvercle en acier inoxydable peut s'ouvrir à l'aide d'une clé triangulaire.



### 7. Protections de troncs en CorTen

Dans le cas des arbres déjà présent, il n'est pas conseillé de placer du substrat humide contre le tronc. Streetlife propose des protections de troncs en CorTen qui évitent la pourriture des troncs et peuvent éventuellement être couverts d'une grille. Les vieux arbres urbains peuvent également être installés dans un îlot d'arbre ou un îlot d'assise Podium.







Les Big Green Benches Rough&Ready de Houston (États-Unis) sont thermolaqués. Ces longs bancs interconnectés forment ici une barrière de verdure entre l'important trafic urbain et la zone piétonne.

Conception: Streetlife  
Protégé par Int. Model Dépôts et Brevets

Bancs Rough&Ready  
Bacs d'Arbre Rough&Ready  
Flots Verts Rough&Ready  
supports de Vélos Rough&Ready

Streetlife Brochure 2018 - 2019

## Rough&Ready Big Green Benches



**R&R-BGB-S-250-90**  
250x90x45cm



**R&R-BGB-S-250-90-AB**  
250x90x45cm



**R&R-BGB-S-300-90-PC**  
300x90x45cm



**2x R&R-BGB-S-300-90 + 2x R&R-T-BR1-234**  
600x90x45cm



**2x R&R-BGB-S-300-90-PC+ 2x R&R-T-BR1-234**  
600x90x45cm

Les **Big Green Benches** sont réalisés en acier CorTen ou acier à revêtement en double peinture à poudrage avec un bord d'assise en bois dur FSC®. Les lattes des assises Rough&Ready sont finement détaillées avec l'intégration partielle des lattes dans la structure en acier selon le système Streetlock fix and replace®. Ces bancs peuvent être garnis d'arbustes, bambous ou plantes grimpantes. Ils sont extrêmement solides mais restent mobiles.

Ils peuvent aussi être livrés avec un Fond Ouvert (OB) de façon à ce qu'arbustes ou grands arbres puissent plonger leurs racines en pleine terre. Egalement adaptés aux bambous ou à des plantes grimpantes pour végétation de façade.

Dimensions 250x90x45cm; prof. assises P= 40cm  
Dimensions 300x90x45cm; prof. assises P= 50cm  
Dimensions différentes avec consultatio





À Londres, le Gasholder est devenu ces dernières années une zone d'habitation très en vogue. L'espace intérieur entre les deux tours d'appartements est agrémenté d'îlots de verdure formés par l'assemblage de Big Green Benches et des murets de pierre dotés des R&R Top Seats.

## Rough&Ready Big Green Benches



**R&R-BGB-S-180**  
180x180x45cm

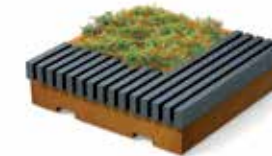

**R&R-BGB-L-150-AB**  
150x150x45cm



**R&R-BGB-D-180**  
180x180x45cm



**R&R-BGB-O-180**  
180x180x45cm



Les **Big Green Benches R&R** sont disponibles non seulement en version longue, mais aussi carrée: 150x150cm ou 180x180cm. Les assises en bois dur ont été élégamment imbriquées dans la construction en acier selon le système breveté Streetlock fix and replace®. Les bords d'assise peuvent être utilisés d'un côté, de deux côtés, en angle ou en circulaire. Les lattes All Black offrent une variation au bois dur.

La construction en acier peut être réalisée en application mobile ou en option, avec Fond Ouvert (OB), pour permettre aux arbres de prendre racine en pleine terre. La structure en acier peut en option être laquée en couleur RAL.



Rough&Ready Tangram Tubs

NEW

Avec leur forme triangulaire, les modèles Tangram offrent une multitude de motifs à créer pour les plates-bandes basses (H = 47 cm). Une assise sobre à garnir de deux lames R&R entoure les bacs en CorTen. Les jardinières **R&R Tangram** sont en acier CorTen, avec ou sans structure de fond.



**R&R-PL-TAN-TRI-130-150-CT**  
130x150x47cm



**R&R-PL-TAN-PAR-130-150-CT**  
130x150x47cm



**R&R-PL-TAN-TRA-150-300-CT**  
130x300x47cm





Conception: Streetlife  
Protégé par Int. Model Dépôts et Brevets

Bancs Rough&Ready  
Bacs d'Arbre Shrubtub  
Lots Verts Rough&Ready  
supports de Vélos Rough&Ready

Voir aussi:

Streetlife Brochure 2018 - 2019

## Rough&Ready Hug a Tub

Les Bacs à Arbre Shrubtubs constituent une base stable pour fixer des bancs muraux Rough&Ready. C'est ainsi qu'ont été créés les bancs verts: **Rough&Ready Hug a Tub**.

Les structures Hug a Tub restent déplaçables, permettant ainsi de varier leur disposition. Elles conviennent parfaitement pour arborer et faire de espaces de détente de squares dénudés ou dalles béton. Les robustes lattes Rough&Ready sont alignées dans un seul sens, réalisant ainsi une belle structure angulaire. Les bancs muraux R&R peuvent aussi-bien être placés sur un seul côté, sur deux côtés, en angle ou tout-autour.

Dimensions des bacs : 150x150, 200x200 et 230x230 cm

Streetlife recommande d'y installer le système Treetec® Bottom Up.



**R&R-HTUB-S-150**  
150x150x90cm



**R&R-HTUB-D-150-PC**  
150x150x90cm



**R&R-HTUB-L-200**  
200x200x90cm

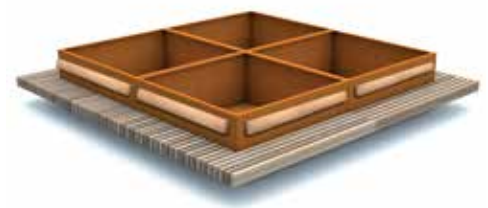

**4x R&R-HTUB-L-230**  
460x460x90cm

Les unités Hug a Tub sont déplaçables avec un chariot à fourche et permettent ainsi de varier sans difficulté les aménagements. Ces espaces arborés ont une particulière attraction et peuvent facilement faire place au marché hebdomadaire ou bien aux événements musicaux.



Conception: Streetlife  
Protégé par Int. Model Dépôts et Brevets

Bancs Rough&Ready  
Bacs d'Arbre Shrubtub  
Flots Verts Rough&Ready  
supports de Vélos Rough&Ready

Voir aussi:

Streetlife Brochure 2018 - 2019

## Serif Hug a Tub

Les Bacs à arbre Shrubtubs constituent une base stable pour fixer des bancs muraux Solid Serif. C'est ainsi qu'ont été créés les bancs verts: **Serif Hug a Tub**. L'assise Serif assortissent en lattes Solid (7x7cm) à une latte d'embout Serif (7x15cm).

Les bancs muraux Solid Serif fixés sur les bacs à arbre Hug a Tub ont été imbriqués les uns dans les autres au niveau des angles. Cette solution crée un motif unique qui permet de positionner les lames en longueur sur chacun des côtés. Les structures Hug a Tub restent déplaçables, permettant ainsi de varier leur disposition. Elles conviennent parfaitement pour arborer et faire de espaces de détente de squares dénudés ou dalles béton. Les bancs muraux Solid Serif peuvent aussi-bien être placés sur un seul côté, sur deux côtés, en angle ou tout-autour.

Dimensions des bacs : 150x150, 200x200 et 230x230 cm



**SER-HTUB-S-150**  
150x150x90cm, ± 2 m³



**SER-HTUB-D-150-PC**  
150x150x90cm, ± 2 m³



**SER-HTUB-L-150**  
150x150x90cm, ± 2 m³



Les bancs muraux de ces Bacs à Arbre Hug a Tub du Amerongen (Pays-Bas) sont comme «figés» dans la structure. La solution angulaire rappelle par son motif les ailes d'un moulin : les lames de bois sont de tous côtés positionnées en longueur.



## Hug a Tub Rough&Ready Basic

**NEW**

Les Bacs à Arbre **Hug a Tub Rough&Ready Basic** s'inspirent des robustes bacs à arbre R&R Basic. Ces bacs sont réalisés dans une tôle en acier galvanisé épaisse habillée de lames R&R de bois dur FSC®. En prolongeant ces lames au-delà du bac, on obtient un joli banc mural qui donne l'illusion d'être encastré dans la structure.

En intégrant le système Tretec® Bottom Up les arbres peuvent pousser à leur plein potentiel.



**R&R-HTUB-BASIC-S-120-200-60-TH**  
120x200/250x45/90cm

Conception: City of Toronto et Streetlife  
Protégé par Int. Model Dépôts et Brevets

Bancs Rough&Ready  
Bacs d'Arbre Rough&Ready  
Flots Verts Rough&Ready  
supports de Vélos Rough&Ready

Voir aussi:

Streetlife Brochure 2018 - 2019

Le bac à arbre Basic "Hug a Tub" Rough&Ready pour le Deer Park ont été développés en collaboration avec la ville de Toronto (Canada). Ces Tubs peuvent être personnalisés par la gravure d'un logo au laser.



Conception: Streetlife  
 Protégé par Int. Model Dépôts et Brevets

Bancs Solid  
 Bacs à Arbre Solid  
 Mobile Green Isles  
 Passerelles Solo

Voir aussi:

Streetlife Brochure 2018 - 2019

## Solid Green Benches

Les **Bancs Solid Green** sont réalisés en acier CorTen et dotés d'assises individuelles en bois dur FSC®. Ces assises Solid de 50x50x7cm, sont pourvus d'un peigne Streetlock® et sont partiellement encastrés dans l'acier. Les Green Benches ont une grande longueur de 450cm. Le modèle rectangulaire de 225x180cm peut lui aussi être doublé pour atteindre jusqu'à 450cm. Ils peuvent aussi être livrés avec un Fond Ouvert (OB), option qui permettra aux buissons et aux arbres de s'enraciner en pleine terre.

Dimension 450x90cm & 225x180cm  
 Couleur: acier CorTen  
 finition à double peinture de poudrage (RAL)

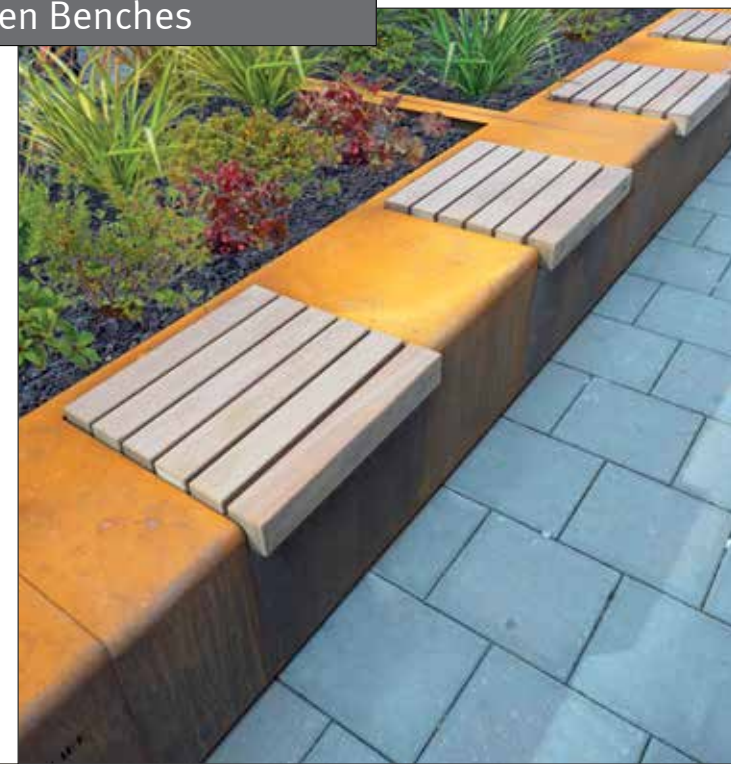

**SOL-GB-450-90-2ST50**  
 450x90x40cm



**SOL-GB-450-90-4ST50**  
 450x90x40cm



**SOL-GB-180-225-2ST50**  
 180x225x40cm



Conception: Streetlife  
Protégé par Int. Model Dépôts et Brevets

Bancs Solid  
Bacs à Arbre Solid  
Mobile Green Isles  
Passerelles Solo

Voir aussi:

Streetlife Brochure 2018 - 2019

## Solid Seat Blocks



**SOL-SBL-600-TREE100 + 2X SOL-SBL-SEAT120 + 2X SOL-L-SBR-120**  
600x100x47cm



**SOL-SBL-450-TREE250-PC**  
450x100x42cm



**SOL-SBL-450 + 2X SOL-SBL-SEAT120**  
450x100x47cm

Les **Solid Seat Blocks** sont d'imposants éléments d'aménagement qui permettent de combiner des assises encadrées, des jardinières et des bacs à arbre d'une façon attrayante. À la différence des Solid Seat Strips, qui ont un profil étroit, les Solid Seat Blocks ont une largeur de 100cm. Ils peuvent donc accueillir des assises de part et d'autre. Les éléments en acier CorTen ou en acier thermolaqué dans un coloris RAL peuvent être couplés de façon invisible. Ils donnent aux espaces urbains un aspect ordonné et dynamique, tout en réduisant l'entretien au minimum. Les Solid Seat Blocks sont dotés d'une plinthe en retrait. Ils peuvent être équipés d'un dossier court Soft Back Solid en option.



**SOL-SBL-SEAT-120**  
120x109x47 cm



**SOL-L-SBR-120**  
120x15x34 cm



**MODULE I  
SOL-SBL-150**



**MODULE II  
SOL-SBL-150-TREE50**



**MODULE III  
SOL-SBL-150-TREE150**





## Solid Air Tubs

Les Bacs **Solid Air Tubs** permettent de créer des jardins et terrasses de toit séjournable et nécessitant peu d'entretien. Ces bacs sont légers et équipés d'un système de paroi original (breveté) qui permet d'acheminer plus d'oxygène vers les racines à l'intérieur du bac. L'utilisation des Solid Air Tubs permet une réduction importante de la charge au m<sup>2</sup> jusqu'à 500 à 600 kg/m<sup>2</sup>. Un bac en aluminium ne pèse qu' 1/3 d'un bac en acier. Par l'emploi d'un substrat de croissance léger et retenant l'humidité.

Les bacs à arbre sont disponibles en différentes dimensions et en 3 hauteurs (55cm, 70cm & 85cm). L'enfouissement partiel des bacs Solid Air Tubs sous la surface du revêtement de sol permet de combiner verdure et banquettes.

Disponible en aluminium microbillé ou avec revêtement RAL. Le fond du mobilier est fabriqué en matériau composite noir.

Dimensions des bacs : 120x120, 150x150 et 180x180 cm



Bancs Solid  
Bacs à Arbre Solid  
Mobile Green Isles  
Passerelles Solo  
Voir aussi:

Streetlife Brochure 2018 - 2019



Option Tretec® Bottom Up: Les racines des arbres ont autant besoin d'oxygène que d'eau. Les parois des Air Tubs sont construites de façon à ce que beaucoup plus d'oxygène puisse migrer qu'avec des parois ordinaires.

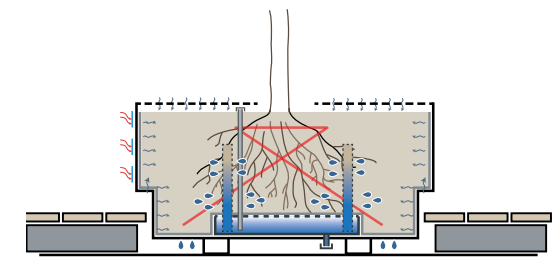

**ATUB-S150-70-AL + ATUB-L6-150**  
150x150x70cm, ±1.5m<sup>3</sup>



**ATUB-AL-S180-55**  
180x180x55cm, ±1.8m<sup>3</sup>



Conception: Streetliffe  
 Protégé par Int. Model Dépôts et Brevets

Bancs Solid  
 Bacs à Arbre Solid  
 Mobile Green Isles  
 Passerelles Solo

Voir aussi:

Streetliffe Brochure 2018 - 2019

## Bancs Solid Edge Green

**NEW**

Les **Bancs Solid Edge Green** sont royaux et déplaçables. Ils sont réalisables dans 4 modèles différents et dans deux hauteurs différentes : 180 x 180 cm et 230 x 230 cm. Sur commande, il est possible de faire ménager de fentes pour chariot à fourches dans l'épaisse paroi en CorTen. Également en option, un fond ouvert permet à l'arbre ou aux arbustes de s'enraciner dans le sol.

Les modules préfabriqués, équipés de lattes Solid en bois dur FSC® (7 x 7 cm), utilisent le système de peigne en acier inoxydable Streetlock®. Le Bancs Solid Edge Green en CorTen est finement détaillé avec un design soigné, disponible également avec un revêtement de poudrage couleur RAL.

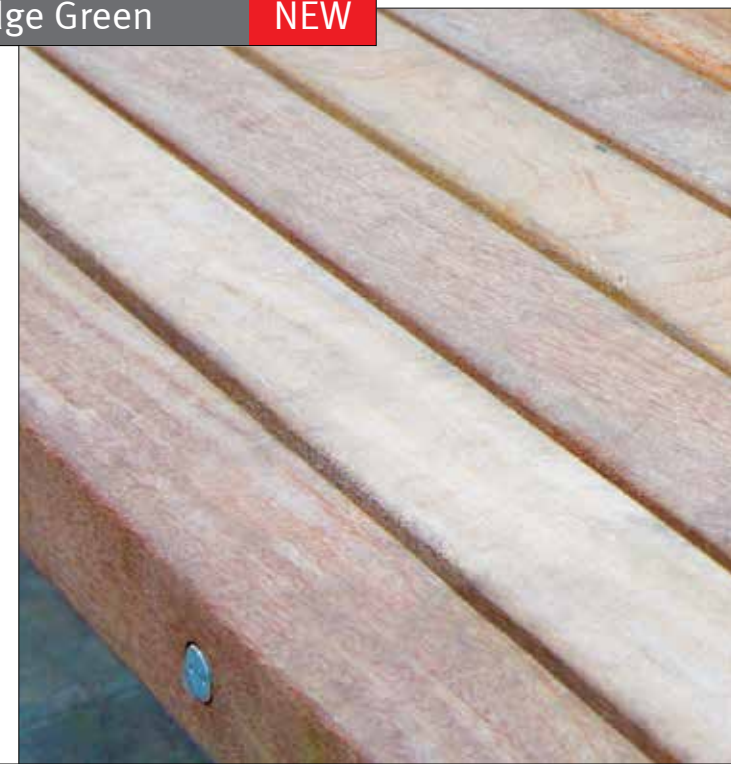

**SOL-EDG-GB-P-230-CT**  
 230x230x47cm

**SOL-EDG-GB-D-230-CT**  
 230x230x47cm

**SOL-EDG-GB-L-230-CT**  
 230x230x47cm

**SOL-EDG-GB-S-230-CT**  
 230x230x47cm



Les Bancs Verts Circulaires sont des jardinières mobiles dont les assises peuvent accueillir plusieurs personnes. Ils sont parfaits dans les lieux d'attente, par exemple aux arrêts de bus. Photo: Den Bosch

Conception: Streetlife  
Protégé par Int. Model Dépôts et Brevets

## Bancs Verts Circulaires

Les **Bancs Verts Circulaires** sont des éléments d'assise déplaçables avec au centre un large bac à arbre. Le banc de forme circulaire comprend un siège en lattes en bois dur 100% FSC®, d'une mesure standard de 35x57mm, qui sont intégrés dans la construction. Les éléments d'assise ont été entièrement prémontés. La construction de base est disponible en aluminium, (en option thermolaqué) ou composite.

Les Bancs Verts Circulaires sont des jardinières mobiles dont les assises peuvent accueillir plusieurs personnes. Streetlife conseille d'équiper le bac à arbre du système Treetec® Bottom Up.

Diamètre Ø 180cm en Ø 230cm  
Hauteur 85cm



Streetlife Brochure 2018 - 2019



Conception: Streetlife en coopération avec Palmbout  
Protégé par Int. Model Dépôts et Brevets

Bancs Cliffhanger  
Bacs d'Arbre Shrubtub  
Voir aussi:

Streetlife Brochure 2018 - 2019

## Système Cliffhanger Shrubtub

Lors de la combinaison de **Cliffhanger Park Benches** avec les jardinières à parois épaisse Shrubtubs, des éléments commutables sont créés. Sur une surface plane ou une dalle en béton, des bandes vertes sont facilement créées avec des bancs flottants attrayants. En créant des angles vers l'intérieur le concepteur peut créer des espaces intimes.

La disposition des lattes est décalée lors des jonctions, qui s'agrippent en elles telles des dents de fourche. L'effet de ce décalage des lattes renforce la qualité artisanale et l'effet de longueur de ces bancs à l'aspect sympathique.

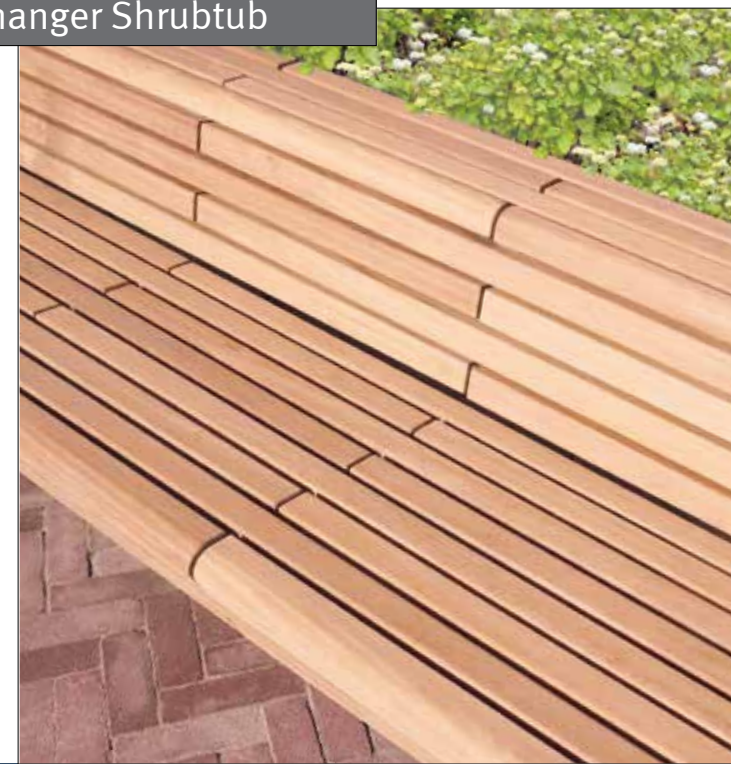

**CHP-STUB-264-130-94-PC + CHP-L23-264-PC**  
264x130x94 cm



Conception: Streetlife  
Protégé par Int. Model Dépôts et Brevets

Bancs Solid  
Bacs à Arbre Solid  
Passerelles Solo  
Voir aussi:

Streetlife Brochure 2018 - 2019

## Système de Mobile Green Isles

Les **Mobile Green Isles** sont de longues combinaison de jardinières mobiles pour plantes, équipées d'assises en bois dur, idéal pour des places multifonctionnelles. La construction est à base de plaques en acier. Les unités de 1,5m largeur séparées permettent de configurer des jardinières durables. Les assises, de type Solid Topseats avec lattes en bois dur FSC® (7x7cm) utilisent le système de peigne en acier inoxydable Streetlock®. Ils sont disposés de façon ininterrompue à la fois sur les côtés longitudinaux et transversaux. Des dossiers de 300cm sont disponibles en option.

Grâce aux modules différents du système d'îlot Mobile Green, toutes les configurations deviennent possibles. Votre esplanade se transforme en un clin d'œil en un lieu de séjour attrayant. Le système Streetrail® garantit une installation facile et rapide sur le dallage plat existant.

Taille du module 150x300x47cm



**MGI-PL-Module-PC**  
Low Standard Module



**MGI-LD-Module-PC**  
Low double seat-module



**MGI-HD-Module-PC**  
High double seat-module



**MGI-ES-Module-PC**  
End Module

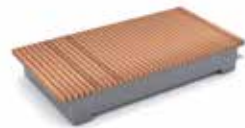

**MGI-PO-Module-PC**  
Podium Module

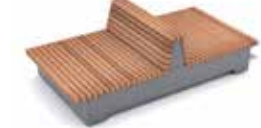

**MGI-LP-Module-PC**  
Lounge Podium



Le système de Mobile Green Isles est installé sur un sol plat durci préalablement. Les éléments préfabriqués ne nécessitent que quelques heures pour être placés à l'aide du système breveté Streetrail®. Les bacs sont disposés sur les rails en matière synthétique fournis à la livraison et doivent être disposés sur le sol conformément aux instructions de Streetlife.



## Mobile Green Isles Surf Modules

NEW

Les Mobile Green Isles (MGI) de Streetlife doivent leur grand succès à leur capacité à végétaliser un espace urbain sans affecter le revêtement du sol. Les modules MGI (300 x 150 cm), sont installés aisément sur les rails de support à partir de poutres en matériau composite.

Ces modules permettent de créer des espaces verts amovibles et surélevés, avec assises intégrées. Streetlife élargit le système MGI avec les **Surf Modules**, qui permettent des îlots de détente dynamiques.

Dimensions du module : 300 x 150 cm



Le système de Mobile Green Isles est installé sur un sol plat durci préalablement. Les éléments préfabriqués ne nécessitent que quelques heures pour être placés à l'aide du système breveté Streetrail®. Les bacs sont disposés sur les rails en matière synthétique fournis à la livraison et doivent être disposés sur le sol conformément aux instructions de Streetlife.



**MSI-3D-300-SW-CT**  
300x150x47/67 cm



**MSI-3D-300-LW-PC**  
300x150x47/67 cm

Bancs Solid  
Bacs à Arbre Solid  
Passerelles Solo

Voir aussi:

Streetlife Brochure 2018 - 2019





## Système de Mobile Green Isles Oval

Les **Mobile Green Isles** sont également disponibles en version **Ovale**, celle-ci incluant deux ou quatre compartiments selon la taille désirée.

Ce sont de longues combinaisons de jardinières mobiles pour plantes, équipées d'assises en bois dur, idéal pour des places multifonctionnelles. La construction est à base de plaques en acier. Les assises, de type Solid Topseats avec lattes en bois dur FSC® (7x7cm).



Le système de Mobile Green Isles est installé sur un sol plat durci préalablement. Les éléments préfabriqués ne nécessitent que quelques heures pour être placés à l'aide du système breveté Streetrail®. Les bacs sont disposés sur les rails en matière synthétique fournis à la livraison et doivent être disposés sur le sol conformément aux instructions de Streetlife.



Bancs Solid  
Bacs à Arbre Solid  
Passerelles Solo

Voir aussi:

Streetlife Brochure 2018 - 2019



**MGI-Setup-7**  
2 x MGI-OV-PL-Module-PC + 2 x MGI-OV-LS-Module-PC  
600x300x45cm



**MGI-Setup-6**  
2 x MGI-OV-PL-Module-CT + 2 x MGI-OV-LS-Module-CT + 1x MGI-CW-Module-CT  
750x300x45cm

Dans le cas d'une esplanade, il est possible de créer une grande variété d'agencements en combinant plusieurs éléments, comme à Eindhoven (NL). La solution mobile devient ainsi synonyme d'assises généreuses et des arbres. Laissez s'exprimer votre créativité et composez votre propre îlot Mobile Green.



## Îlots Podium

Les **Îlots Podium** permettent d'agrémenter les lieux publics d'assises surélevées et de podiums. Le paysage urbain s'enrichit ainsi de strates supplémentaires, ce qui en renforce la dynamique. Un Îlot Podium se compose d'un châssis en acier CorTen et de lames Solid (7x7cm) d'une longueur standard maximale de 3 mètres, séparées par des interstices de 8mm. Une lame de finition de 7x15cm rehausse les extrémités du meuble. Les lames peuvent être montées de façon décalée, ainsi on peut réaliser des Îlots Podium plus grands.

Des orifices peuvent être aménagés dans les podiums afin de pouvoir y planter des arbres ou des arbustes. Fixation: 15cm sous le niveau du sol; pas de fondations nécessaires.



Bancs Solid  
Bacs à Arbre Solid  
Passerelles Solo  
Voir aussi:



**PI-300-1200-CT + PI-Tree**  
1200x300x45 cm



**PI-300-600-CT**  
600x300x45 cm

Streetlife Brochure 2018 - 2019

À la grande satisfaction du public et commerçants, la Beethovenstraat d'Amsterdam a été remise en valeur avec les Îlots Podium de Streetlife. Ces îlots ont été placés avec élégance autour d'arbres déjà présents, en étroite collaboration avec la conceptrice Mirjam Lie-Wullings de la ville d'Amsterdam.





Une ancienne aire de stationnement de la ville suédoise de Halmstad a fait l'objet d'un projet de revalorisation. Les Îlots Surf de Streetlife y jouent un rôle de premier plan: elles transforment le terrain vague en esplanade animée.

Conception: Streetlife  
Protégé par Int. Model Dépôts et Brevets

Bancs Solid  
Bacs à Arbre Solid  
Passerelles Solo

Voir aussi:

Streetlife Brochure 2018 - 2019

## Îlots Surf

Les **Îlots Surf** s'inspirent des Îlots Podium. Tous deux se composent d'un châssis en acier CorTen et de lames Solid (7x7cm) d'une longueur maximale de 300cm. Seule différence: les Îlots Surf ondulent comme des vagues. Ils permettent donc de créer des paysages urbains plus ludiques. Les cambrures du bois peuvent être réalisées en 2D ou 3D.

Dimensions du module : 300 x 150 cm



**SI-2D-300-900-CT**  
300x900x45 cm



**SI-3D-300-900-CT**  
300x900x45 cm



Bancs Solid  
Bacs à Arbre Solid  
Passerelles Solo

Voir aussi:

Streetlife Brochure 2018 - 2019

Conception: Andropogon Associates Ltd. et Streetlife  
Protégé par Int. Model Dépôts et Brevets

## Disques Solid Podium

NEW

Les **Disques Solid Podium** sont des podiums circulaires fonctionnant comme des assises ludiques. Les Disques sont dotés d'une structure de lattes Solid en bois dur FSC® présentant une variation de teintes rouges brunes. Le bord robuste est constitué de courtes lames cintrées assemblées les unes aux autres par des éléments en inox les protégeant des skateurs.

Réalisables en tant qu'unités mobiles (avec fentes pour chariot à fourches, pour la version en 180 cm uniquement) ou en tant qu'élément permanent au sol. Dimensions : Diamètre : 180 cm et 300 cm.

Ce projet est le fruit d'une étroite collaboration avec le cabinet Andropogon Associates. Les photos ont été prises dans le cadre modernisé du Drexel Quad, à Philadelphie.



**SOL-PDI-D180-PC**  
180/160x47 cm



**SOL-PDI-D300-CT**  
300/280x47 cm



**SOL-PDI-D300-PC**  
300/280x47 cm



## Solid Terrace Curve

Le système **Solid Terrace Curve** est un produit particulier qui permet de réaliser des endroits de détente ayant une grande capacité d'assises. De l'assise rehaussée on a une très belle vue sur l'espace, un avantage très apprécié des jeunes qui y font du sport. L'assise aussi bien que le dossier relevé se composent de lattes Solid divisées en bois dur 100% FSC®. La structure a été réalisée à partir d'éléments modulaires en acier CorTen. Streetlife livre le système dans son ensemble, qu'un tiers saura placer très aisément.

Dimensions sur base de projet et spécifications du client.  
Contactez-nous pour connaître les possibilités de réalisation.

Lattes en bois 7x7cm (assise) ou 3,5x7cm (dossier)



Conception: Streetlife  
Protégé par Int. Model Dépôts et Brevets

Voir aussi:

Bancs Solid  
Bacs à Arbre Solid  
Passerelles Solo

Streetlife Brochure 2018 - 2019



## Système Solid Terrace

Le **Système Solid Terrace** sont des modules de lattes autoportantes permettant de réaliser des structures de terrasses ou de type 'tribune'. Les lattes en bois dur FSC® ont des fixations aveugles avec une version spéciale des peignes brevetés Streetlock®. La largeur des interstices entre les lattes n'est que de 8mm. Elles sont appropriées aussi bien à un montage horizontal que vertical à fixer sur une structure portante préfabriquée. Streetlife propose le système complet pouvant être monté par des tiers sans aucune difficulté.

Lattes en bois 7x7cm (assise) ou 3,5x7cm (dossier)  
Longueurs 180, 200, 234 & 300cm

Sur présentation d'une simple esquisse indiquant les dimensions principales, Streetlife vous proposera un conseil accompagné d'une offre, sans aucun engagement de votre part.

Conception: Streetlife  
Protégé par Int. Model Dépôts et Brevets

Bancs Solid  
Bacs à Arbre Solid  
Passerelles Solo

Voir aussi:

Streetlife Brochure 2018 - 2019





## Système Solid Edge

Le **Système Solid Edge** permet de créer facilement des bordures surélevées pouvant être dotées d'assises Solid. On s'y sent bien, d'autant que les arbres et arbustes plantés derrière soi propagent une ombre bienfaisante.

La structure portante est disponible en acier CorTen ou en acier thermolaqué dans un coloris RAL. La face avant de l'élément a un profil vertical oblique (qui se rétracte à mesure qu'il se rapproche du sol) afin d'offrir plus d'espace pour les jambes. Des éléments de coin à 70°, 90°, 110° ou situés dans le prolongement du bord d'assise sont disponibles en option. Les assises Topseats Solid à 6 lames (46 cm), 8 lames (62 cm) ou 12 lames (93 cm) — des lames de bois dur FSC® fixées dans des peignes Streetlock® — se montent sur le dessus de la bordure.

16 slats: 110°    12 slats: 90°    12 slats: 70°    16 slats corner: 110°



Bancs Solid  
Bacs à Arbre Solid  
Passerelles Solo

Voir aussi:

Streetliffe Brochure 2018 - 2019



À partir d'un sol égalisé on peut aisément créer des esplanades vertes avec des assises Solid de ±50cm de hauteur. Il est possible de placer les faces latérales sous différents angles.



À proximité du «Science Centre» de Philadelphie (États-Unis), une rue peu fréquentée a été transformée en un lieu animé et verdoyant grâce au Système Solid Edge et à des Tables de piquenique Solid. Il est désormais agréable de s'y attarder, par exemple à l'heure du déjeuner. Un projet de: Andropogon Landscape Architects.



#### **First Avenue, NYC**

La configuration flamboyante des bancs a été dessinée par Scape Landscape Architecture DPC, et réalisée en étroite collaboration avec Streetlife. Le projet sur-mesure d'un ensemble de quatre bancs s'inspire du Système Solid Edge, équipé d'un large dossier incliné et continu, et d'une bordure supplémentaire surélevée pour une végétation luxuriante. Streetlife a fourni les modules préfabriqués avec un manuel d'installation détaillé pour l'entrepreneur new-yorkais. L'ensemble a été placé en face du nouveau Copper Building, à Manhattan.



Conception: Streetlife  
Protégé par Int. Model Dépôts et Brevets

Bancs Rough&Ready  
Bancs Verts Rough&Ready  
Bancs d'Arbre Rough&Ready  
supports de Vélos Rough&Ready

Voir aussi:

Streetlife Brochure 2018 - 2019

## Îlots d'Arbres Ronds

Les **Îlots d'Arbres Ronds**, ont un diamètre de 3, 4, ou 5 mètres. Ils sont composé à partir d'éléments en acier CorTen avec intégration d'assises sur leur contour de type Rough&Ready en bois dur FSC®-100% (7x15cm). Les lattes sont disposées de façon radiale, tenant ainsi naturellement à distance les adeptes du skateboard.

Les îlots à arbres individuels sont simplement posés sur une dalle en béton ou sont enfouis dans le sol. Il est possible d'ancrer la motte de racine de grands arbres avec l'aide d'une construction souterraine spéciale. La construction ne nécessite pas de fondation séparée. La profondeur sous le niveau du sol varie en fonction du projet et dépend de la hauteur totale du revêtement sur la dalle. La profondeur standard est de 15cm.

Le bord d'assise circulaire Rough&Ready a été intégré avec élégance dans la construction en plaques CorTen. Ce système breveté «fix-and-replace» Streetlock® permet de changer facilement les lattes. Très pratique en cas de détérioration !



Îlots d'Arbres Ronds	BE-D300	BE-D400	BE-D500
diamètre extérieur	300 cm	400 cm	500 cm
Prof. de l'assise	40 cm	50 cm	50 cm
Hauteur de l'assise	45 cm	45 cm	45 cm
Hauteur intérieure	variable	variable	variable
Substr. de croissance	3,5-5 m³	7-10 m³	12-15 m³
Substrat de croissance	env. 1.700 kg/m³	env. 1.700 kg/m³	env. 1.700 kg/m³
Longueur du banc 360° (Q4)	± 9,7 m	± 12,5 m	± 15,7 m
Poids matériel	env. 750 kg	env. 1050 kg	env. 1250 kg
Longueur du banc 180° (Q2)	± 4,7 m	± 6,2 m	± 7,8 m
Poids matériel	env. 470 kg	env. 650 kg	env. 830 kg
Longueur banc 90° (Q1)	± 2,35 m	± 3,1 m	± 3,9 m
Poids matériel	env. 330 kg	env. 450 kg	env. 600 kg



TI-D300-40-Q4



TI-D300-40-Q2



TI-D300-40-Q1

Les Îlots d'Arbres Ronds ont par défaut un diamètre extérieur de 3, 4 et 5 mètres. Les diamètres plus importants sont disponibles sur demande. Le projet illustré a été réalisé à Middelharnis (Pays-Bas), en collaboration avec KuiperCompagnons.



Conception: Streetlife  
Protégé par Int. Model Dépôts et Brevets

Bancs Rough&Ready  
Bancs Verts Rough&Ready  
Bacs d'Arbre Rough&Ready  
supports de Vélos Rough&Ready

Voir aussi:

Streetlife Brochure 2018 - 2019

## Îlots d'Arbres Ovale

Les espaces publics de plus grande dimension requièrent également des îlots à arbres plus imposants. Les **Îlots à Arbres de forme Ovale** ont une longueur minimale de 9 mètres et une largeur minimale d'environ 4 mètres. L'aménagement d'une banquette le long du côté transversal exige un diamètre intérieur d'au moins 3 mètres. Les lattes R&R sont disposés de façon radiale, de façon à tenir à distance les adeptes du skateboard.

La construction CorTen ne requiert pas de fondation spéciale; la profondeur standard sous le niveau du sol est d'environ 15cm. En disposant le substrat de croissance de façon légèrement concave, il est possible d'installer un arbre avec une grosse masse racinaire. Les grands arbres doivent être ancrés au moyen d'une construction souterraine spéciale. L'aménagement au sol de l'îlot à arbre peut être embelli à l'aide d'une petite "drain" gorge d'écoulement perméable le long des parois CorTen.

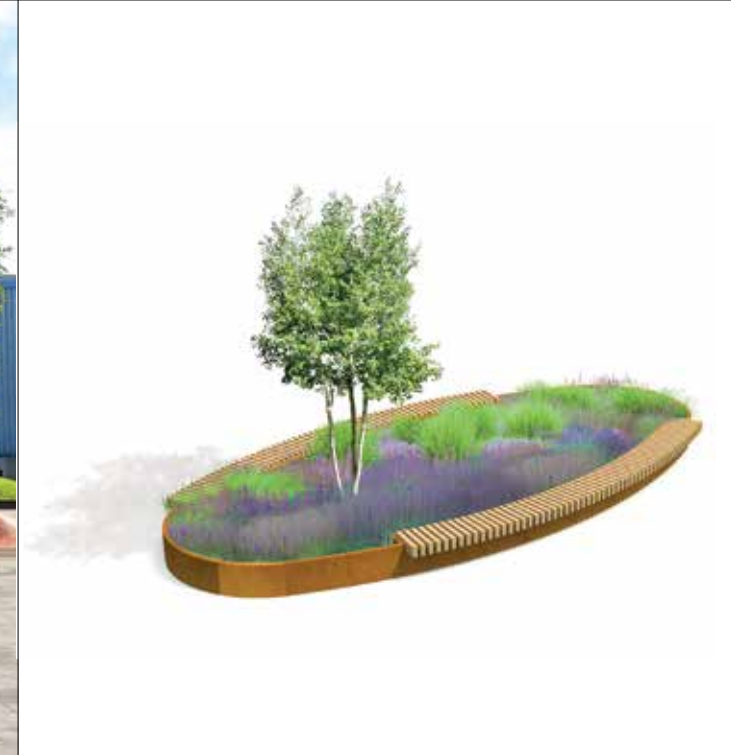
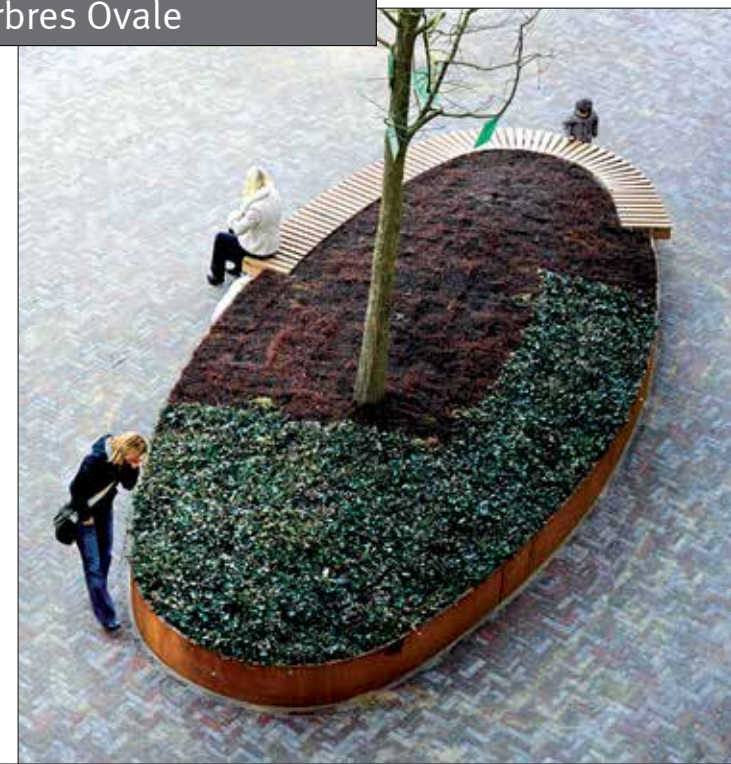

Les Îlots d'Arbres Ovale, installés dans le centre commercial Batavia Stad, à Lelystad (Pays-Bas), possèdent une structure en acier CorTen et des assises situées aux deux extrémités. On retrouve l'acier CorTen dans les Bacs Shrubtubs coniques placés aux entrées du centre commercial.



Conception: Streetlife  
 Protégé par Int. Model Dépôts et Brevets

Bancs Rough&Ready  
 Bancs Verts Rough&Ready  
 Bacs d'Arbre Rough&Ready  
 supports de Vélos Rough&Ready

Voir aussi:

Streetlife Brochure 2018 - 2019

## Bento Tree Boxes

Au lieu des îlots de forme ronde ou fluide, le concepteur peut aussi opter pour le design plus sobre et plus géométrique: des **'Bento Tree Boxes'**. Les bords d'assises Rough&Ready intégrés de ces îlots sont droits et ont une profondeur d'env. 100cm. Autres dimensions en concertation avec Streetlife.  
 Les îlots d'arbres Bento peuvent être réalisés à la fois en acier CorTen et en acier thermolaqué gris DB (Deutsche Bahn).

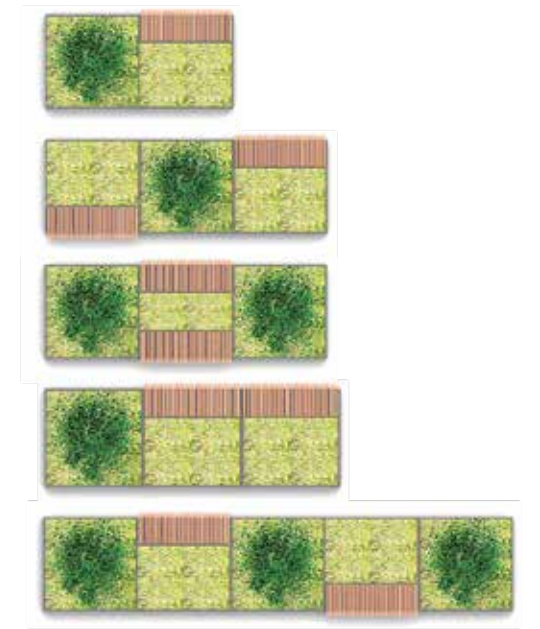
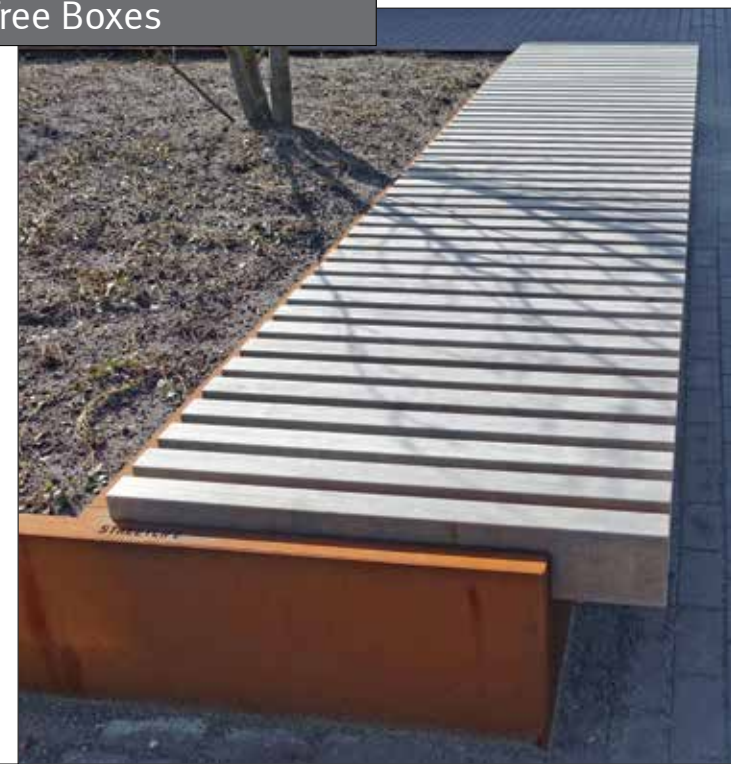





À Heerlen (Pays-Bas), un plan d'urbanisme complet a été pensé pour la Geleenstraat, dont le mobilier a été réalisé sur mesure par Streetlife. L'acier galvanisé et le bois en sont les éléments constitutifs. L'acier galvanisé est utilisé pour les îlots, une grille d'arbre sur mesure, et le piétement des bancs circulaires.

## Free Form Tree Isles

Le **Système d'Îlots d'Arbre** permet de créer toutes sortes de formes libres. Pour la pose d'un bord d'assise Rough&Ready, un diamètre d'au moins 3 mètres est requis. Sur présentation d'une esquisse indiquant les dimensions principales, nos conseillers vous présenteront une offre sans aucun engagement de votre part.

Les illustrations ci-jointes présentent quelques options de Streetlife en termes d'îlots à arbre avec assises de formes variées. Les arbres de grande dimension sont ancrés sous la surface du sol, et éventuellement illuminés au moyen de spots lumineux au sol Tree Air®.

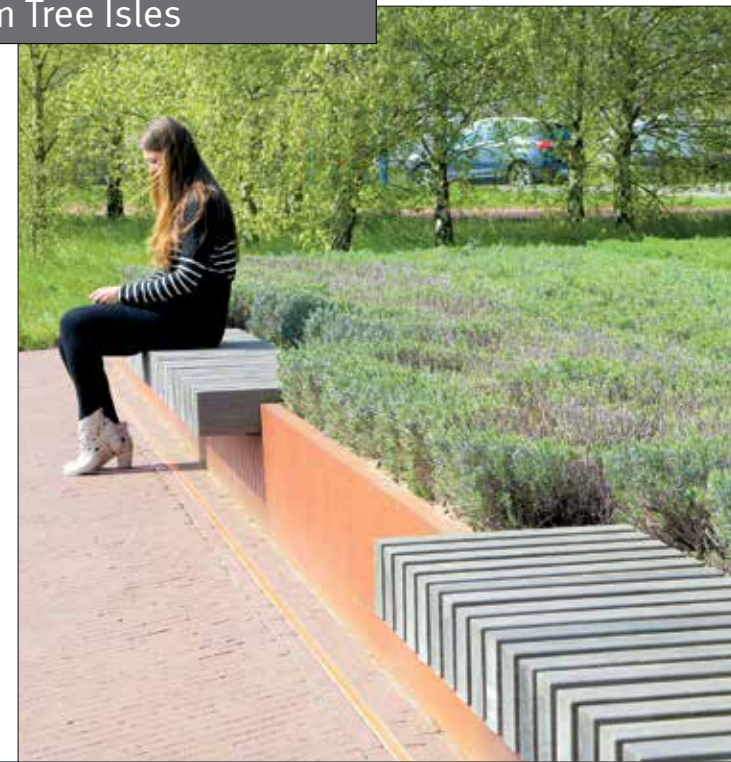

Conception: Streetlife  
Protégé par Int. Model Dépôts et Brevets

Bancs Rough&Ready  
Bancs Verts Rough&Ready  
Bancs d'Arbre Rough&Ready  
supports de Vélos Rough&Ready

Voir aussi:

Streetlife Brochure 2018 - 2019



## Index



Solid Tree Planters  
202



Highlife (Serpentine) Planters **NEW**  
204



Rough&Ready Basic Planters  
206



Shrubtubs Cylindrical  
212



Shrubtubs Conical  
214



Globe Planters  
218



Tumbling Tubs **NEW**  
220



Ultra Light Tubs  
222



Shrubtubs Square  
208



Shrubtubs Square  
211



Synthetic Cones  
224



Giant Flower Pots  
228



Giant Flower Pots  
230



Love Tubs  
232



Tone Tubs  
234

## Catégorie 4 Bacs à Arbre

- TreeTec®
- Bacs à Arbre



## Arbres en mouvement

En étroite collaboration avec des spécialistes d'arboriculture de grande renommée, Streetlife a accumulé, au fil des ans, une grande expérience des bacs à arbre professionnels et du système de soins Tretec®. La nouveauté est la variante Nordic pour les climats très froids. Tant du point de vue de l'esthétique que des techniques arboricoles, ces solutions prolongent la tradition séculaire de l'Orangerie et du Jardin Botanique, tout en adoptant des techniques radicalement différentes. Priorité absolue dans ce domaine: les soins et l'attention prodigués aux arbres.

Arguments en faveur de la pose des arbres dans des bacs:

- Manque d'espace en sous-sol, comme par exemple au-dessus d'un parking, les jardins sur dalle, la présence de câbles et de crues des eaux.
- Une manière intéressante et sympathique de donner forme et de structurer l'espace urbain.
- Un usage en grande part flexible et multifonctionnel. Les grands arbres pouvant être déplacés n'ont pas besoin d'autorisation de coupe.
- Pour des raisons de sécurité, des édifices importants ont été dotés de Road Blocks à l'allure sympathique réalisés sous forme de bacs à arbre.

La nouvelle Collection Streetlife comprend divers bacs à arbre et de nouvelles solutions pour assortir les aires de verdure de haute durabilité aux endroits où il fait bon s'accorder une pause, comme les Bancs Verts (Cat. 3). Les bacs à arbre ultralégers, assortis ou non à des assises et à des matériaux de revêtement durables, permet à l'architecte de créer des terrasses de toit vertes.

Les arbres déjà présents dans l'environnement urbain méritent également davantage d'attention. La Collection Streetlife propose un assortiment complet et cohérent, comprenant des grilles à arbre CorTen, corsets d'arbres CorTen (Cat. 5), ainsi que des barrières de protection pour arbres et espaces plantés.



Notre exemple absolu est le grenadier situé près du château Herrenhausen à Hanovre. Cet arbre est arrivé en 1653 de Venise en Allemagne du nord et a bravé jusqu'à ce jour l'histoire agitée de la ville. Grâce aux bons soins prodigués durant plus de 350 ans, cet arbre est en excellente santé.



## Tree Tub Technology

Le système Treetec®, appliqué dans les bacs à arbres de Streetlife, est le résultat de recherches et d'expériences réalisées à travers les années dans de très nombreux projets urbains. Streetlife collabore avec son partenaire BSI Bomenservice BV (BSI service des arbres BV) dans le domaine de la verdure urbaine durable. Le système de soins Treetec® permet aux arbres de se développer convenablement dans des bacs. Ainsi il est possible de mettre en place une verdure durable et des arbres urbains dans chaque site de la ville, dans chaque bâtiment, sur chaque revêtement de parking, de viaduct ou terrasse sur le toit.

La paroi Treetec® offre une isolation thermique efficace et prévient les variations de température nuisibles. Outre leurs besoins en eau, les arbres ont également besoin de suffisamment d'oxygène pour leurs racines. La paroi Treetec® offre côté intérieur de la paroi la possibilité de migration de l'oxygène autour de la motte.

Tous les bacs à arbres de Streetlife sont équipés pour fixer les petites ou grandes mottes dans leur bac. Cet ancrage invisible de la motte évite aux arbres de pousser de travers.

Chaque bac à arbre de Streetlife est conçu de sorte à pouvoir déplacer facilement le bac avec son arbre. Suivant la taille du bac, le déplacement peut se faire à l'aide d'un chariot élévateur ou d'une grue (avec palonnier standard ou sangles de levage). Le poids d'un substrat de croissance humide est d'environ 1700 kg par m<sup>3</sup>.

Les arbres exigent un terrain de croissance adapté; Nous recommandons de recouvrir le sol à l'aide de revêtements spéciaux (par ex. du lierre sous forme de tapis) ou d'une grille à arbre. Les revêtements de couleur verte constituent une solution particulièrement efficace et bon marché pour améliorer l'esthétique, isoler la face supérieure et éviter à la fois l'assèchement et l'accumulation de déchets.

Les zones urbaines confinées sont de plus en plus demandeuses de solutions végétales haute durabilité pour les plateformes et constructions sur dalles. La charge uniforme autorisée sur ces plateformes est souvent limitée à une valeur maximale de 500 kg/m<sup>2</sup>. L'utilisation de bacs, de substrat pour végétaux et de revêtements de sols ultra légers permet d'installer des arbres sur ces toits durant de longues périodes, même pour les budgets limités.

Les installations en hauteur sont forcément exposées à une plus grande force du vent. Une fois le type d'arbre et de bac à arbre sélectionnés, Streetlife sera en mesure de vous conseiller au niveau des calculs de force de vent, sur base de données statistiques propres aux différentes essences d'arbres.

Les systèmes Treetec® Basic, Treetec® Bottom Up et Nordic® sont conçus pour prodiguer des soins aux arbres de manière standardisée et entièrement intégrée dans les bacs à arbre professionnels de Streetlife. Les systèmes Treetec® optimisent à la fois l'isolation thermique, la migration de l'oxygène, la fixation de la motte, l'approvisionnement en eau et l'évacuation de l'eau excédentaire. Les colonnes capillaires des dispositifs Treetec® assurent une distribution optimale de l'eau, ce qui diminue sensiblement les entretiens et la fréquence des arrosages durant la saison de croissance.

Les croquis et spécifications des systèmes Treetec® se trouvent sur la page suivante. Ces systèmes, de même que les bacs à arbre de Streetlife, sont protégés par les droits de la propriété intellectuelle, tels que brevets et dépôts de modèles.

La vigueur du développement des arbres dans les bacs dépend d'un certain nombre de facteurs. Le choix judicieux du type d'arbre, une quantité suffisante de substrat de croissance, la qualité des entretiens et de la taille, sans oublier le contrôle de l'arrosage, déterminent en très grande partie l'aspect de l'arbre. Pour vous orienter au niveau du meilleur choix du type d'arbre, nous avons reproduit un Tableau des essences.

## Roadblocks

Dans la conjoncture actuelle, la sécurité des édifices (publics) stratégiques et des espaces publics est soumise à des réglementations de plus en plus sévères. La sécurité intégrale des édifices, la prévention d'attentats et d'attaques perpétrées par des véhicules de raid deviennent de plus en plus la première priorité. En général, les protections mises en place contre les voitures-béliers ne cadrent pas avec le prestige des édifices ni avec leur accessibilité architectonique.

Les bacs à arbre en acier, réalisés dans une version particulièrement renforcée et dotés d'un encastrement plus profond dans le sol, peuvent être d'un point de vue économique des éléments non négligeables, qui peuvent servir de Roadblocks contre les véhicules de raid. Un ajustement approprié permet d'obtenir à la fois une accessibilité accueillante et une sécurité optimale.

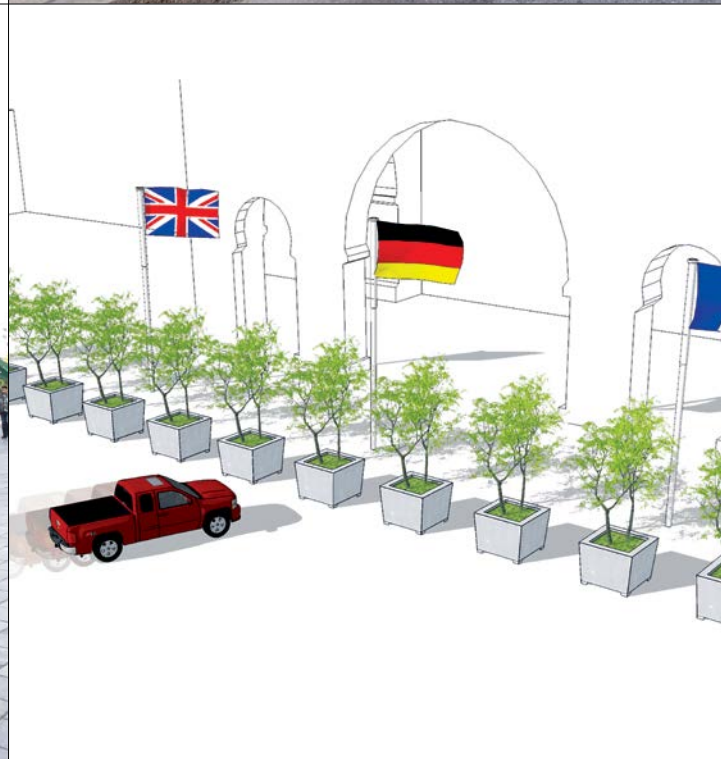

## Système Tretec®

### Tretec® Bottom Up

Dans le système Tretec® Bottom Up, le réservoir d'eau se trouve au fond du bac ou de l'îlot. Des colonnes capillaires verticales acheminent l'eau vers les racines. Le réservoir d'eau et les colonnes capillaires assurent une meilleure répartition de l'eau, ce qui permet de diminuer sensiblement l'entretien et la fréquence des arrosages durant la saison de croissance.

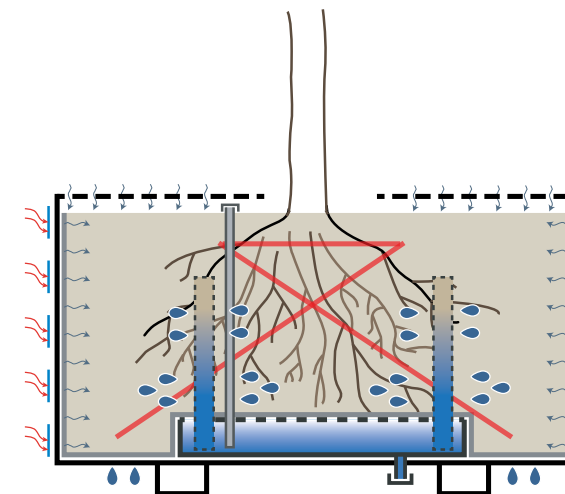

**TRETEC® BOTTOM UP**, comme Tretec® Basic (1 t/m 4):

5. Réservoir d'eau intégré dans le fond.
6. Remplissage du réservoir par un conduit d'eau.
7. Des colonnes capillaires distribuent l'eau autour de la motte des racines. A la longue, les racines se mêleront avec les colonnes capillaires et retireront l'eau nécessaire..



### Tretec® Basic

Tretec® Basic est un dispositif à plusieurs composantes de base qui garantit une bonne croissance dans un bac à arbre. Ce dispositif se compose d'un système de distribution d'oxygène, d'un isolant thermique et d'un ancrage de motte souterrain.

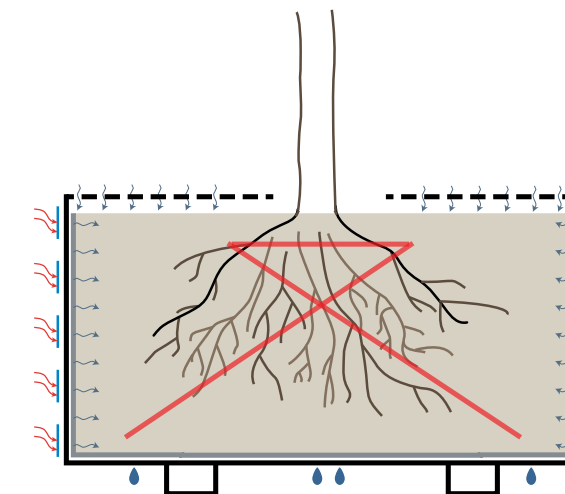

**TRETEC® BASIC:**

1. Structure de paroi: isolation thermique et migration de l'oxygène autour de la motte.
2. Les couches de revêtement sous forme de grilles à arbre ou plantes de couverture, fournis en option, limitent l'évaporation et l'assèchement du substrat.
3. Dispositifs pour l'ancrage de la motte par sangles Tretec® pour éviter que l'arbre ne pousse de travers.
4. En cas de forte pluie, l'eau excédentaire ne s'accumule pas mais est évacuée par le sol.

## Tableau des arbres, Bacs à arbres

Faire le bon choix dans la gamme disponible est un élément essentiel du projet. Les arbres sont fréquemment disponibles dans des formes inattendues: par exemple cépée, avec ramification basse ou en têtard. Avec le commanditaire et des spécialistes d'espace vert, nous arriverons à un choix optimal aboutissant à un succès futur.

### LÉGENDE CODES

- G Grand bac, dimensions: 200 x 200 x 90 cm (long. x larg. x h)
- M Bac moyen, dimensions: 170 x 170 x 90 cm (long. x larg. x h)
- K Petit bac, dimensions: 150 x 150 x 90 cm (long. x larg. x h)

- L endroit à l'abri du vent
- B Floraison
- Vd Fruitier
- Kl Plante grimpante nécessitant un palissage
- L/V pouvant être guidé ou façonné
- H Couleur automne
- W Valeur décorative en hiver
- S Arbuste

### ESPÈCES D'ARBRES

### CODES

Abutilon pictum 'Thompsonii'	M K L B
Acer campestre 'Elsrijk'	G M L/V
Acer platanoides 'Deborah'	G M H
Acer saccharinum	G L H
Aesculus carnea 'Briotii'	G B
Aesculus parviflora	M K L B
Albizia julibrissin 'Rosea'	M K L B
Amelanchier lamarckii	M K B Vd H S
Aucuba japonica 'Variegata'	K B Vd W S
Betula typen	G
Broussonetia papyrifera	K L B Vd
Buddleja davidii 'White Profusion'	K L B S
Camellia japonica	M K L B S
Carpinus betulus	G M K L/V
Cassia marylandica	K L B K I S
Cercidiphyllum japonicum	M K H
Cercis siliquastrum	M K B H
Chamaerops humilis	G M K L W
Cornus alba 'Sibirica'	K B Vd H
Cornus kousa	K B Vd H
Corylus colurna	G Vd
Corinus coggigria 'Royal purple'	M K S
Davidia involucrata	G B
Decaisnea fargesii	M W S
Eucalyptus gunnii	M L
Euonymus alatus	M K H W S
Fagus sylvatica 'Dawyck'	G M H
Fatsyhedera lizei	K L B W S
Fatsia japonica	K L B W S
Ficus carica	K L B
Fraxinus angustifolia 'Raywood'	G L
Fraxinus ornus	G M L

Gleditsia triacanthos 'Skyline'	G M L
Gleditsia triacanthos 'Sunburst'	G M L
Hydrangea arborescens 'Annabelle'	K L B S
Ilex meservae 'Blue Princess'	M K B Vd W S
Koelreuteria paniculata	M K B Vd
Kolkwitzia amabilis	K B S
Liquidambar styraciflua	M L H W
Magnolia kobus	M K B
Magnolia stellata	M K B
Malus 'Evereste'	M K B Vd
Morus alba 'Macrophylla'	G M L
Nothofagus Antarctica	G M K H W
Parrotia persica	M K
Photinia fraseri 'Red Robin'	M K B H W
Phyllostachys aureosulcata 'Aureocaulis'	G M W
Pinus sylvestris	G M W
Plantanus x acerifolia 'Tremonia'	G M L
Plantus orientalis 'Digitata'	G M
Populus tremula 'Erecta'	M K
Prunus cerasifera 'Nigra'	M K B
Prunus laurocerasus var.	M K W
Prunus sargentii	M
Prunus subhirtella 'Autumnalis'	M K B W
Pyrus typen	M K B
Quercus robur	G M Vd
Quercus rubra	G Vd
Syringa typen	G M B S
Sophora japonica	G M B
Taxus baccata	G M K L/V W
Tilia europaea 'Pallida'	G M K L/V
Vitis typen	K B Vd K I S
Wisteria typen	K B K I S

## Arbres Cépés

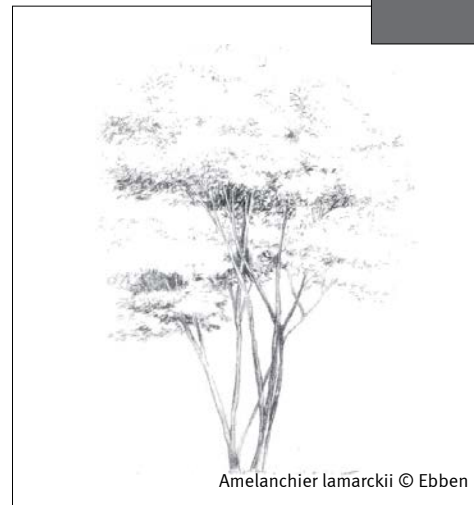

Amelanchier lamarckii © Ebben



Taxus baccata © Ebben



Koelreuteria paniculata © Ebben

Les **arbres cépés** ainsi que les **arbre formé** ont un fort caractère sculptural. La largeur de leur feuillage génère beaucoup d'ombre. Les exemples cités trouvent facilement leur place dans nos bacs à arbre. Cependant faire le bon choix d'un arbre est affaire de professionnels. Nos spécialistes d'arbres vous conseilleront avec plaisir.



Acer © Ebben

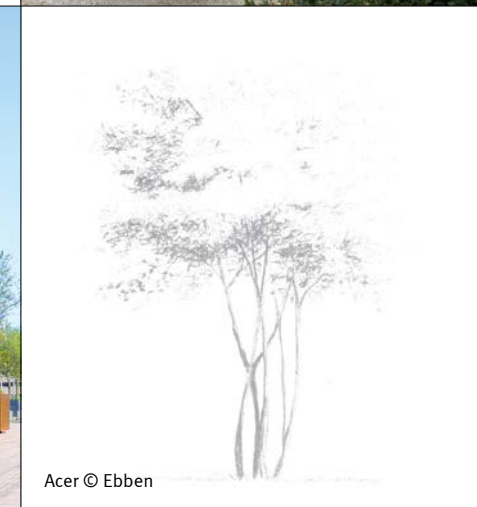
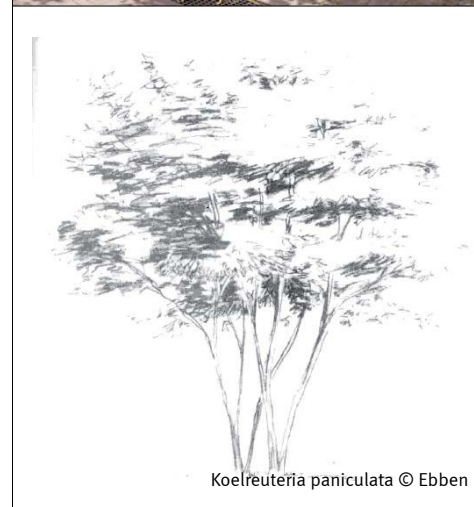



Les Bacs à arbres Solid se distinguent par une bordure en bois robuste. Les côtés supérieurs transversaux des lattes Solid font 7x7cm. En intégrant le système Tretec® Bottom Up les arbres peuvent pousser à leur plein potentiel.

Conception: Streetlife  
Protégé par Int. Model Dépôts et Brevets

Bancs Solid  
Mobile Green Isles  
Passerelles Solo  
Voir aussi:

Streetlife Brochure 2018 - 2019

## Bacs à Arbre Solid



**SOL-PL-D220-81**  
Ø220x81, ± 2,2m³



**SOL-PL-D150-104**  
Ø150x104, ± 1,1m³



**SOL-PL-S150-90**  
150x150x90, ± 1,3m³



**SOL-PL-S200-90**  
200x200x90, ± 2,7m³



**SOL-PL-S250-90**  
250x250x90, ± 4m³

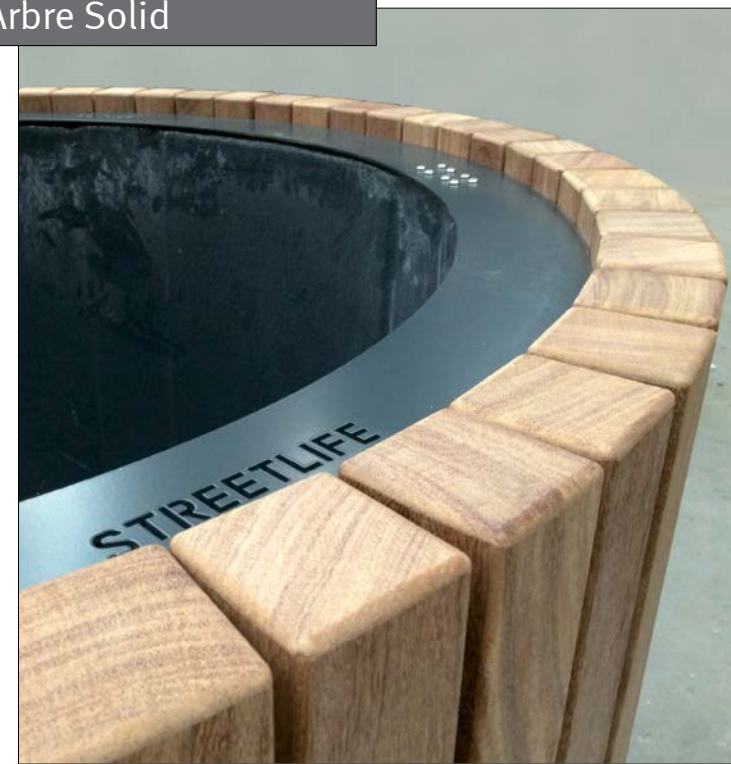

Parmi la gamme de produits Solid, nous avons les **Bacs à Arbre Solid**, avec des lattes du même nom de 7x7cm positionnées à la verticale. Ces jardinière s'associent parfaitement avec les produits de la gamme Solid. Le bac intérieur en matériaux composite peut-être associé avec le système Tretec® Bottom Up. Les modèles sont disponibles en rond ou carré, jusqu'à 230x230cm avec un volume de substrat de croissance de ca. 4m³.

Streetlife recommande d'y installer le système Tretec® Bottom Up.



Conception: Streetlife  
Protégé par Int. Model Dépôts et Brevets

Bancs Highlife  
Sets de Pique-nique Highlife

Voir aussi:

Streetlife Brochure 2018 - 2019

## Bacs à Arbre Highlife III

**NEW**



**HLF-PL-SRP-200-200-90**  
210x195x90, ± 1,85m³



**HLF-PL-S150-90**  
150x150x90, ± 2m³



**HLF-PL-S200-90**  
200x200x90, ± 2,7m³

Les **Bacs à Arbre Highlife III** créent une ambiance de rue chic et chaleureuse. Le motif Highlife III possède un caractère graphique et intemporel. Le motif des lattes est conçu à partir de bois dur FSC®, avec 3 largeurs différentes. Les lattes présentent une épaisseur de 38 mm. Un bord supérieur en acier de couleur noir confère une touche d'élégance.

Les Bacs à arbre Highlife III possèdent un bac intérieur en matériau composite plaqué de lattes en bois dur FSC® aux teintes variées reproduisant un motif.

Trois tailles possibles : 150x150 cm, 170x170 cm et 200x200 cm

Sur ces nouveaux **Bacs à Arbre Serpentine** à la forme sinueuse, les fines lamelles de bois sont placées dans l'arrondi. Les bacs à arbres sont parfaitement assortis aux confortables bancs Highlife III et autre mobiliers Highlife III. Les plus grands modèles peuvent accueillir des arbres de 8 à 10 mètres de haut.

Dimensions : 210 x 195 x 90 cm

Streetlife recommande d'y installer le système Tretec® Bottom Up



Une quarantaine de Bacs à Arbres Highlife de 250x250cm avec un volume de substrat de croissance d'environ 5m³ ont été disposés sur la Symphonyplein (Place Symphonie) d'Amsterdam. La bordure en métal noir confère une touche d'élégance et protège les côtés transversaux des lattes Highlife. Au bout de deux ans, une aire d'espace vert est apparue dans un parc mobile situé au-dessus d'un parking souterrain.





Les Bacs à arbres Rough&Ready Basic appartiennent à la gamme des produits Rough&Ready de mobilier urbain robuste et particulièrement solide. La photo ci-jointe montre la disposition d'un banc R&R-10 avec un bac à arbre R&R Basic de même hauteur. La structure en plaque d'acier est peinte en brun.

Conception: Streetliffe  
Protégé par Int. Model Dépôts et Brevets

Bancs Rough&Ready  
Flots Verts Rough&Ready  
supports de Vélos Rough&Ready

Voir aussi:

Streetliffe Brochure 2018 - 2019

## Bacs à Arbre Rough&Ready Basic



**R&R-PL-Basic-S150-90**  
150x150x90, ± 2m³



**R&R-PL-S170-90-AB**  
170x170x90, ± 2,5m³



**R&R-PL-Basic-S200-90**  
200x200x90, ± 3m³



**R&R-PL-S240-90**  
240x240x90, ± 5,2m³

Les **Bacs à Arbres Rough&Ready Basic** ont une structure principale en acier avec des renforcement sur les bords supérieurs et inférieurs grâce à des lattes robustes en bois dur FSC® de type R&R (7x15cm). Ces lattes peuvent être en bois dur 100% FSC® ou en matériaux synthétique recyclé All Black. (All Black). Les lattes R&R sont combinés à une structure de plaques en acier soit galvanisé, CorTen, ou avec revêtement de poudrage couleur RAL. En intégrant le système Treetec® Bottom Up les arbres peuvent pousser à leur plein potentiel.

Les **Bacs à Arbre Rough&Ready Basic** font partie de notre programme R&R, qui rencontre un grand succès. Ce programme inclut plus de 40 produits différents. Fait remarquable, ceux-ci constituent un tout cohérent, notamment parce que nous avons fait le choix d'une seule et même hauteur de bois pour les lames modulaires, d'un espacement rigoureux entre elles et d'un niveau de détail constant. Le programme Rough&Ready est audacieux et robuste, fait appel à des matériaux durables et a un look résolument contemporain.





Conception: Streetlife  
Protégé par Int. Model Dépôts et Brevets

Voir aussi: Huga Tub

Streetlife Brochure 2018 - 2019

## Shrubtubs Square



**STUB-PL-S90-90-CT**  
90x90x90, ± 0,7m³



**STUB-PL-90-180-90-CT**  
90x180x90, ± 1,35m³



**STUB-PL-S150-90-PC**  
150x150x90, ± 1,85m³



**STUB-PL-S200-90-CT**  
200x200x90, ± 3,3m³

Les bacs à arbres et arbustes **Shrubtubs Square** ont une structure en plaque d'acier CorTen de 4mm d'épaisseur, des volumes pour substrat jusqu'à 5m³ sont possible. En fonction du volume il est approprié d'y placer des arbustes, cépés ou arbres urbains. Le bac à arbustes en CorTen est finement détaillé avec un design soigné, disponible également avec un revêtement de poudrage couleur RAL.

Les Shrubtubs sont mobiles et possèdent des points d'ancrage pour la motte de racines. Les parois simples sont spécialement renforcées pour éviter d'être déformées par la pression du sol. Au choix: avec un bord large ou un profil interne pour la pose d'une grille d'arbre. En intégrant le système Tretec® Bottom Up les arbres peuvent pousser à leur plein potentiel.

Ce système Tretec® Bottom Up comporte un tissu géotextile assurant une bonne isolation et la circulation d'oxygène autour de la motte de racine, la fixation de la motte, un réservoir d'eau et des trous de drainage pour évacuer l'eau excédentaire.





Sur la place de la gare de Duisburg (Allemagne), 21 magnolias se dressent à la mémoire des victimes de la Love Parade de 2010. Ces jeunes arbres sont plantés dans des Shrubtubs CorTen disposés de façon symétrique. La disposition minimalistes des bacs à arbre confèrent à l'ensemble une dignité particulière et créent un lieu symboliquement fort qui invite au souvenir.

Conception: Streetlife  
Protégé par Int. Model Dépôts et Brevets

Voir aussi: Huga Tub

Streetlife Brochure 2018 - 2019

## Shrubtubs Square



Les **Shrubtubs DB Grau** sont disponibles avec un revêtement couleur. Le choix du principe de laquage et son application exigent un travail de spécialiste. Le choix de la couleur a une grande influence sur la durée de vie du produit et sur les mesures à prendre en cas de rayures et autres types de détériorations.

Presque tous les bacs à arbre Streetlife sont fabriqués en série à partir d'une tôle d'acier à paroi épaisse. Leur design se caractérise par une grande sobriété. Ils sont disponibles en acier CorTen brut aux couleurs chaleureuses ou en acier CorTen coloré. Le thermolaquage de l'acier CorTen peut être exécuté en différents coloris RAL. Si le matériau se raie en usage externe, l'acier sous-jacent ne rouille pas, mais son coloris s'assombrit à cet endroit.

À l'aéroport de Francfort (Allemagne), les Shrubtubs de Streetlife se déclinent en **DB Grau** (un des coloris utilisés par les chemins de fer allemands). Associés à des arbres en cépée ou de grands arbustes, ils permettent de revaloriser et d'embellir des lieux publics jugés monotones.



Ces **Shrubtubs Seats** permettent d'aménager une rangée d'arbres où les passants peuvent faire une pause. Disponible uniquement en acier laqué. Commande minimale : 5 articles.





Conception: Streetlife  
Protégé par Int. Model Dépôts et Brevets

Streetlife Brochure 2018 - 2019

## Shrubtubs Cylindriques

Ces **Shrubtubs Cylindriques** sont réalisés dans une tôle en acier CorTen de 4mm d'épaisseur. Comme les bacs à arbre Shrubtubs carrés, ils sont dotés d'un large bord qui en renforce la structure et les rend attractifs. Il est possible d'équiper les bacs du système optionnel de soin Treetec® Bottom Up, qui est d'ailleurs recommandé par Streetlife. Les bacs à arbre en acier CorTen ont un design sobre. Ils sont également disponibles en version thermolaquée dans un coloris RAL. Les Shrubtubs sont faciles à déplacer et possèdent des points internes d'ancrage pour maintenir en place la masse racinaire.



**STUB-PL-D90-75-CT**  
Ø90x75, ± 0,45m³



**STUB-PL-D90-90-CT**  
Ø90x90, ± 0,55m³



**STUB-PL-D150-90-PC**  
Ø150x90, ± 1,5m³



**STUB-PL-D200-90-CT**  
Ø200x90, ± 2,8m³



L'architecte aura tendance à positionner les Shrubtubs carrés ou rectangulaires en lignes droites ou à les agencer selon un motif strict. Les Shrubtubs Cylindriques se prêtent toutefois à des configurations plus libres. Un brin de fantaisie peut contribuer à animer une rue !



Conception: Streetlife  
Protégé par Int. Model Dépôts et Brevets

## Shrubtubs Coniques

Les **Shrubtubs Coniques** existent en divers diamètres et en trois hauteurs. Ils sont fabriqués en acier CorTen dont la durée de vie est en fait illimitée. Optionnellement, ils peuvent avoir un double revêtement de poudrage couleur RAL. Streetlife vous conseille d'appliquer dans ces bacs coniques le système Treetec® Bottom up.

Des jardinières à plantes assorties (H=45cm) sont également disponibles.

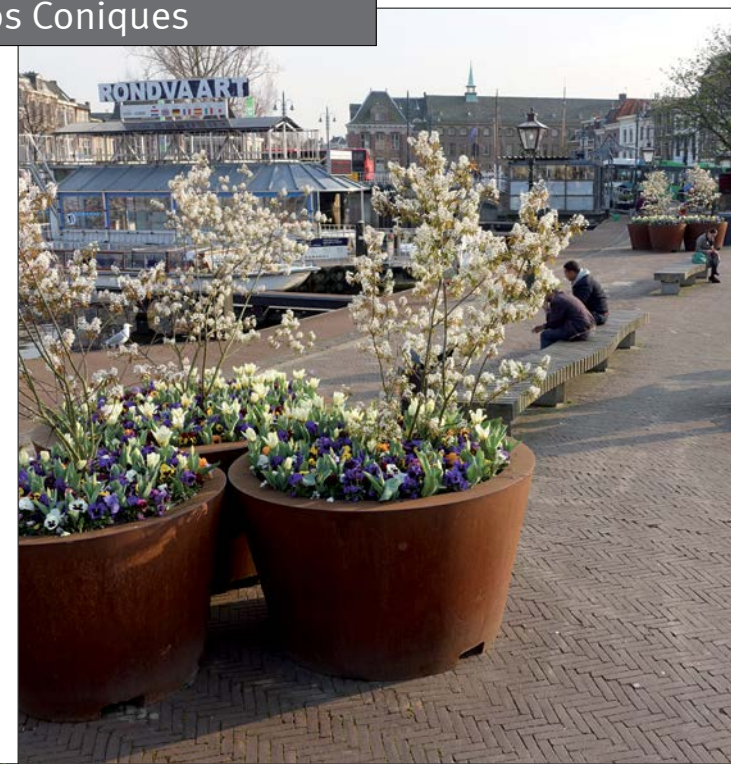



Conception: Streetlife  
Protégé par Int. Model Dépôts et Brevets

## Shrubtubs Coniques

Les **Shrubtubs Coniques** existent en divers diamètres et en trois hauteurs. Ils sont fabriqués en acier CorTen dont la durée de vie est en fait illimitée. Optionnellement, ils peuvent avoir un double revêtement de poudrage couleur RAL. Streetlife vous conseille d'appliquer dans ces bacs coniques le système Treetec® Bottom up.

Des jardinières à plantes assorties (H=45cm) sont également disponibles.

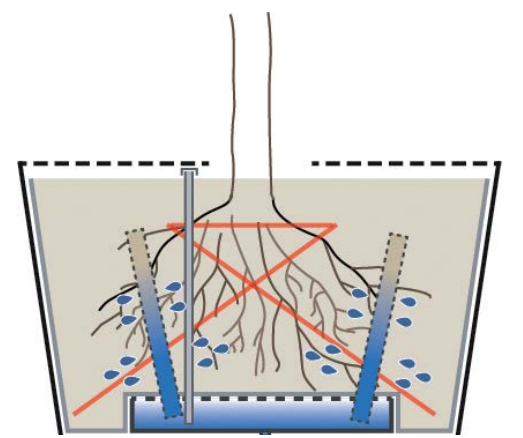
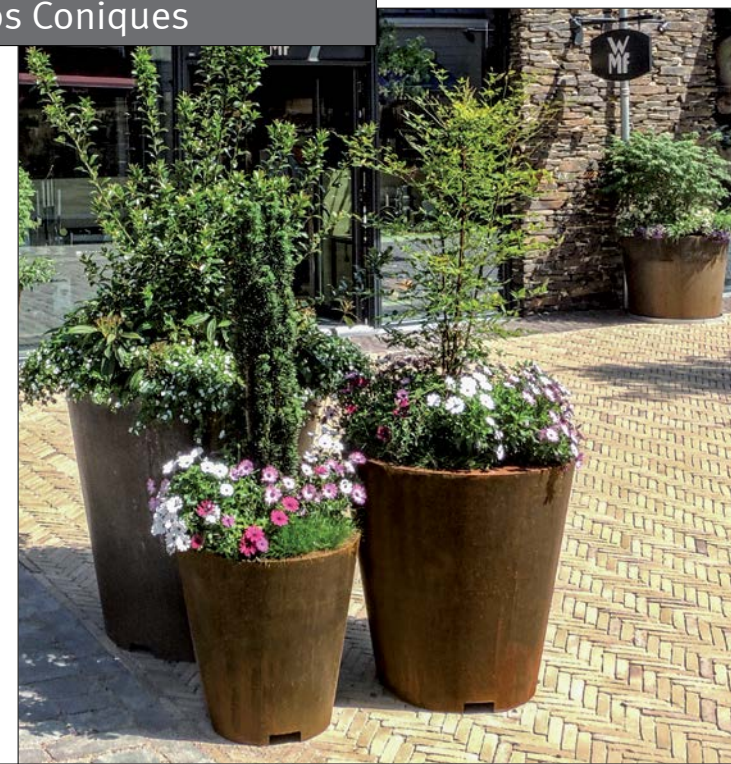

Ce système Treetec® Bottom Up comporte un tissu géotextile assurant une bonne isolation et la circulation d'oxygène autour de la motte de racine, la fixation de la motte, un réservoir d'eau et des trous de drainage pour évacuer l'eau excédentaire.



## Bacs à Arbre Globe

Les **Bacs à Arbre Globe** sont des formes sphériques géométriques en acier CorTën. Les Globes créent une ambiance de rue originale et unique en soi. En option, disponible moyennant coût supplémentaire peint en RAL.

Les variantes basses sont des demi-formes sphériques. Les bacs sphériques ont été soigneusement renforcés au moyen d'un large bord rond en acier CorTën. Nous vous recommandons d'appliquer le Système Treetec® Bottom Up assorti à des arbres sculpturaux multi-troncs.

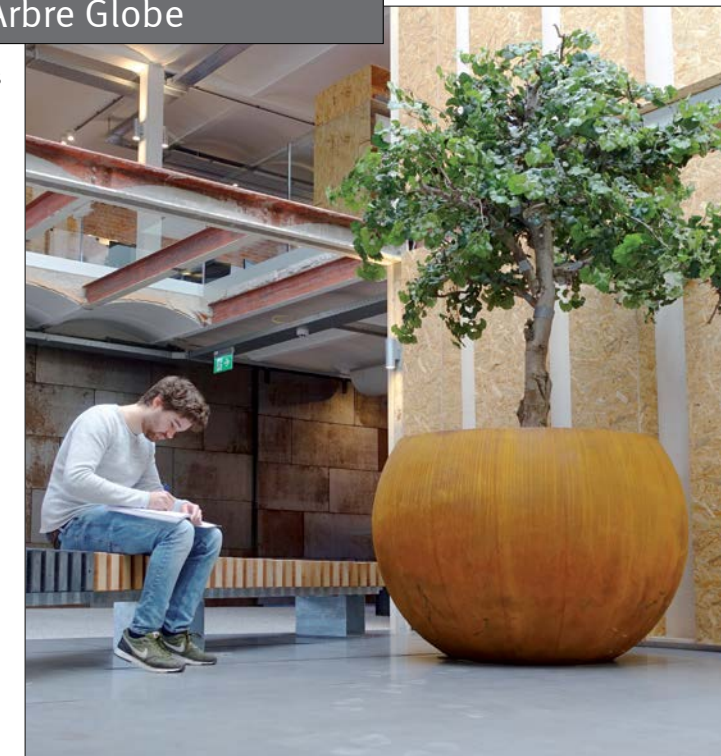
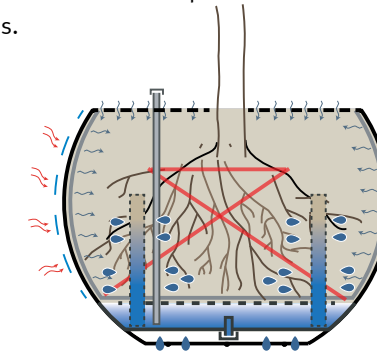

**GL-PL-D160-110-CO**  
Ø160x110, ± 1,5m³

**GL-PL-D160-73-CO**  
Ø160x73, ± 0,7m³

**GL-PL-D160-110-CT**  
Ø160x110, ± 1,5m³



Conception: Streetlife  
Protégé par Int. Model Dépôts et Brevets

## Tumbling Tubs

**NEW**

Les **Tumbling Tubs** sont des bacs fascinants, dont la partie supérieure est conique et la base sphérique. Ils se placent à un angle variant (max. 5 °) sur un anneau d'acier. Il en émerge un aspect ludique, les plantes poussant malgré l'inclinaison à la verticale.

Diamètre : 160 cm ou 120 cm, disponible sous deux formes, haute (90 cm) et basse (50 cm).

Streetlife recommande d'y installer le système Treteec® Bottom Up. Ce système Treteec® Bottom Up comporte un tissu géotextile assurant une bonne isolation et la circulation d'oxygène autour de la motte de racine, la fixation de la motte, un réservoir d'eau et des trous de drainage pour évacuer l'eau excédentaire.

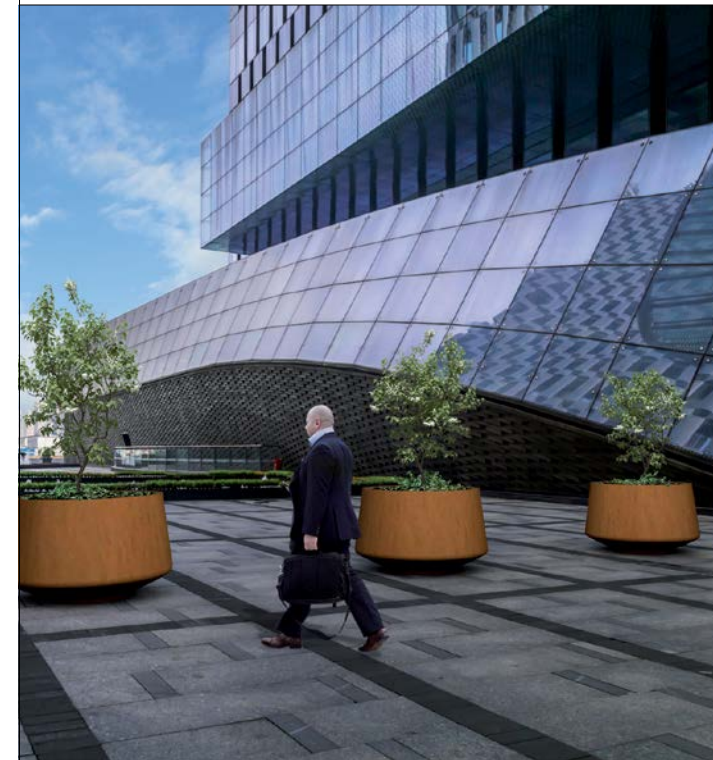

**TUMB-PL-V-D120-50-CT**  
Ø120/114x50, ± 0,45m³



**TUMB-PL-A-D160-50-CT**  
Ø160/153x50, ± 0,65m³



**TUMB-PL-A-D120-90-CT**  
Ø120/100x90, ± 0,8m³



**TUMB-PL-V-D160-90-CT**  
Ø160/140x90, ± 1,4m³

Streetlife Brochure 2018 - 2019



## Tubs Ultra Light



Les **Bacs ultra légers Tub Ultra Light**, combinés à un substrat de croissance léger, ont été spécialement conçus pour les terrasses sur toit et les constructions sur dalles. Les toits existants ne tolèrent souvent qu'une charge uniforme relativement limitée.

En combinant les bacs Ultra Light Tubs, Air Tubs ou même les Synthetic Cones avec le revêtement durable Streetdeck® et éventuellement quelques cassettes Sedum, il est aisé de créer des jardins et des terrasses de toit séjournables exigeant peu de maintenance.

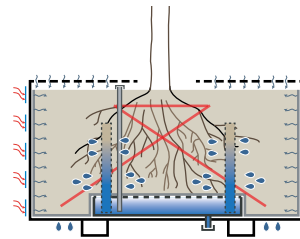

Conception: Streetlife  
Protégé par Int. Model Dépôts et Brevets

Voir aussi: Solid Air Tubs

Streetlife Brochure 2018 - 2019

## Tubs Ultra Light

Les **Tubs Ultra Light** sont fabriqués en plaques d'Aluminium Composite, en partie recyclé. Ces bacs à arbustes et à arbres de poids léger sont, en combinaison avec un substrat léger, particulièrement bien adaptés aux toits. Les bacs Ultra Light Tubs sont disposés sur le revêtement final. Une charge homogène de 500 à 600 kg/m<sup>2</sup> est parfaitement réalisable avec ce type de bacs. Streetlife conseille d'appliquer, en option, le système Treetec® Bottom Up dans les bacs. Les colonnes capillaires améliorent la distribution de l'eau, diminuant ainsi considérablement l'entretien et la fréquence d'arrosage. Avec le temps, les Tubs Ultra Light développent une patine plus mate. Ils sont nettement détaillés, au design très sobre et disponibles également en couleur RAL. Aux choix: bord large (cadre d'arbre) ou profil interne pour le soutien d'une grille d'arbre.

Modèle poli mat disponible, avec un coût supplémentaire.



Conception: Streetlife  
Protégé par Int. Model Dépôts et Brevets

Voir aussi: Solid Air Tubs

Streetlife Brochure 2018 - 2019



**ULTUB-PL-S75-75-AL**  
75x75x75, ± 0,42m<sup>3</sup>



**ULTUB-PL-S90-90-AL**  
90x90x90, ± 0,7m<sup>3</sup>



**ULTUB-PL-75-150-75-AL**  
75x150x75, ± 0,8m<sup>3</sup>



**ULTUB-PL-S150-90-AL**  
150x150x90, ± 2m<sup>3</sup>

## Cônes Synthétiques

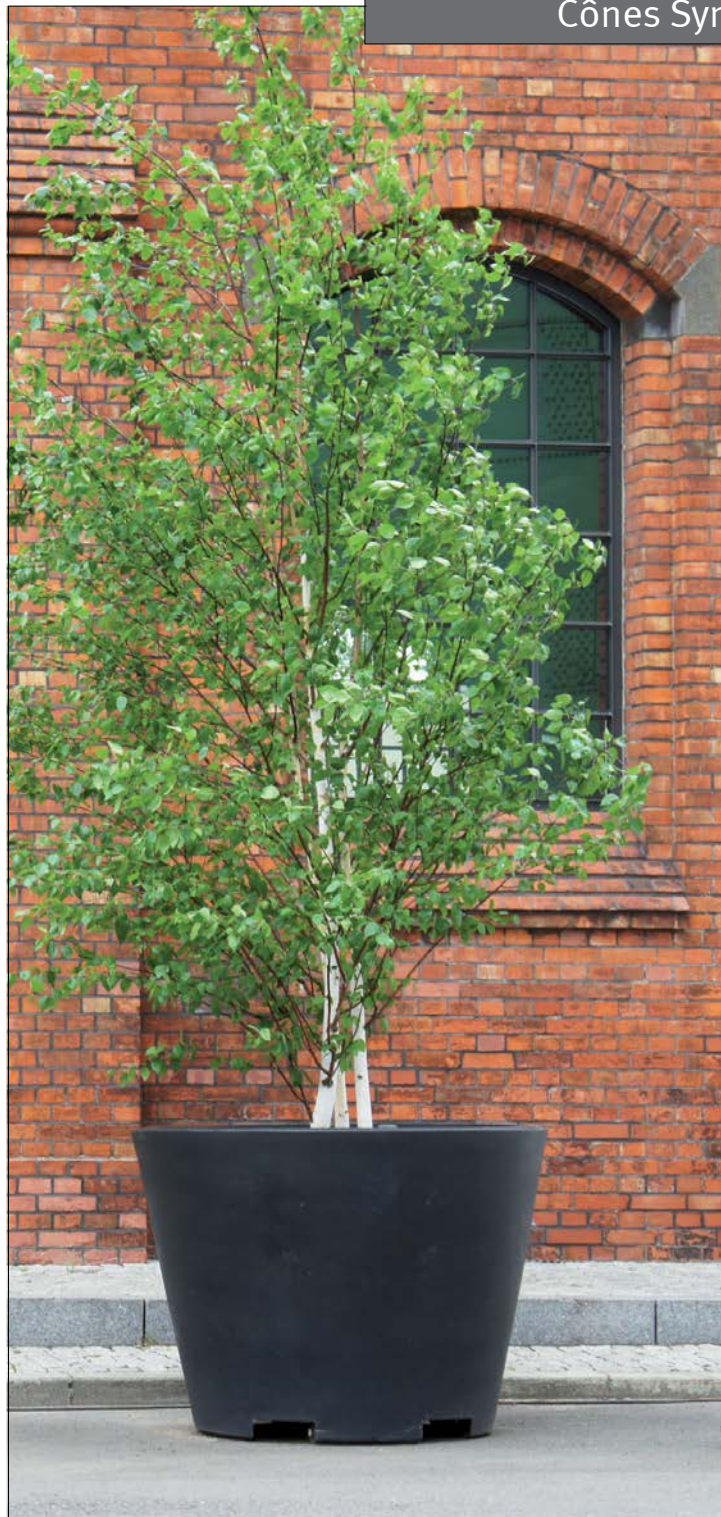

**SC-PL-D160-155-CO**  
Ø160x155, ± 2m<sup>3</sup>



**SC-PL-D140-110-CO**  
Ø140x110, ± 1,3m<sup>3</sup>



**SC-PL-D140-65-CO**  
Ø140x65, ± 0,7m<sup>3</sup>



**SC-PL-D160-75-CO**  
Ø160x75, ± 1m<sup>3</sup>

Conception: Streetlife  
Protégé par Int. Model Dépôts et Brevets

Streetlife Brochure 2018 - 2019

## Cônes Synthétiques

Les **Cônes Synthétiques**, fabriqués par moulage de plastique isolant, ont une paroi épaisse. Le plastique utilisé est respectueux de l'environnement et possède une finition aspect granit. Le choix des diamètres de 140 et 160cm et les 5 hauteurs différentes permettent de créer des arrangements ludiques. Les grands Cônes Synthétiques sont adaptés pour les arbres jusqu'à 6m de haut. Le système Treetec® Bottom Up n'est applicable que pour les 2 variantes hautes de 110 et 155cm. Des colonnes capillaires rallongées sont disponibles pour le plus grand Cône (Ø160cm, hauteur 155cm). Veuillez voir le système Treetec® Bottom Up.

Les couleurs sur mesure sont disponibles à partir d'une commande de 20 pièces.



Conception: Streetlife  
Protégé par Int. Model Dépôts et Brevets

Streetlife Brochure 2018 - 2019

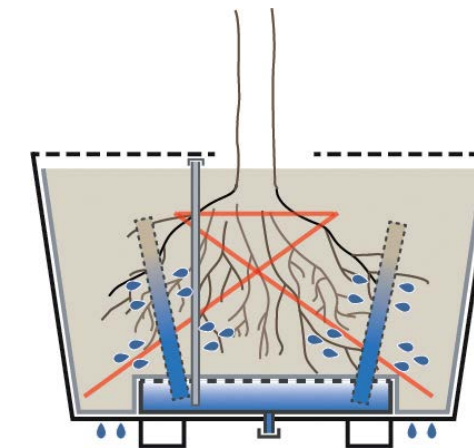

Ce système Treetec® Bottom Up comporte un tissu géotextile assurant une bonne isolation et la circulation d'oxygène autour de la motte de racine, la fixation de la motte, un réservoir d'eau et des trous de drainage pour évacuer l'eau excédentaire.

## Cônes Synthétiques

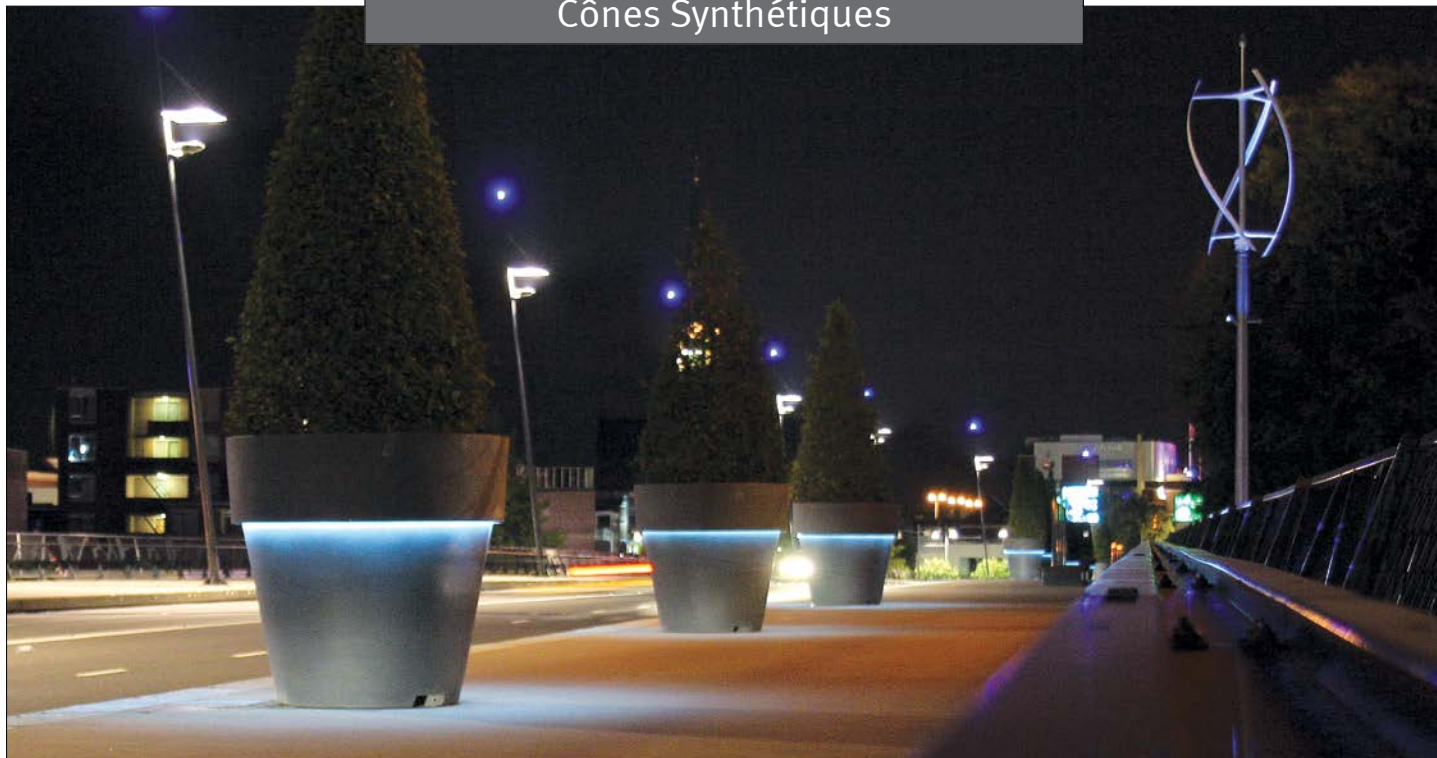

Conception: Streetlife  
Protégé par Int. Model Dépôts et Brevets



Traffic Red, uni color

White Granito, from recycled plastic

Brown, with Natural Fibres



Streetlife Brochure 2018 - 2019

## Cônes Synthétiques



Black Granito

Anthracite Granito

Medium Grey Granito



Streetlife Brochure 2018 - 2019

Le haut Cône Synthétique est LED-Ready. Il est recommandé d'intégrer pour la ligne LED une gaine dans le bac.

Les Cônes Synthétiques existent en trois formats et sont réalisés dans un plastique isolant de belle épaisseur, enrichi ou non en fibres naturelles – un matériau durable qui a l'apparence du granit. Disponibles en six couleurs, ces Bacs à Arbre offrent une solution avantageuse et respectueuse de l'environnement. Les Cônes Synthétiques sont dotés d'orifices d'évacuation de l'eau et d'encoches pour chariot élévateur afin de faciliter leur installation et leur entretien. Nous recommandons de les équiper du système de soin et d'entretien Treetec® Bottom up.

La couleur White Granito se compose d'un mélange de matière synthétique blanche et transparente recyclée, ce qui crée une très belle texture.

Pour la création de la couleur Brown Natural Fibres, la matière synthétique a été mélangée avec 30% de fibres de foin tondue et séchée localement. Les fibres restent visibles, ce qui donne une coloration vive allant vers un brun dotée d'une magnifique texture.



Conception: Streetlife  
Protégé par Int. Model Dépôts et Brevets

## Pots de Fleurs Géants

Les **Pots de fleurs Géants** sont également disponibles dans un matériau composite durable renforcé de fibres naturelles. Ces Natural Fibres se composent d'épais tapis en fibres naturelles qui sont imprégnées de résine selon le processus Resin Transfer Moulding. Les fibres sont entièrement recouvertes, mais par contre restent encore apparentes dans les 2 couleurs disponibles : Rusty Brown et Light Grey. Le col et la face du dessous en matériau composite doivent être assemblés au moment de l'installation. La finition Natural Fibre exige un budget plus élevé que les revêtements de couleur RAL.

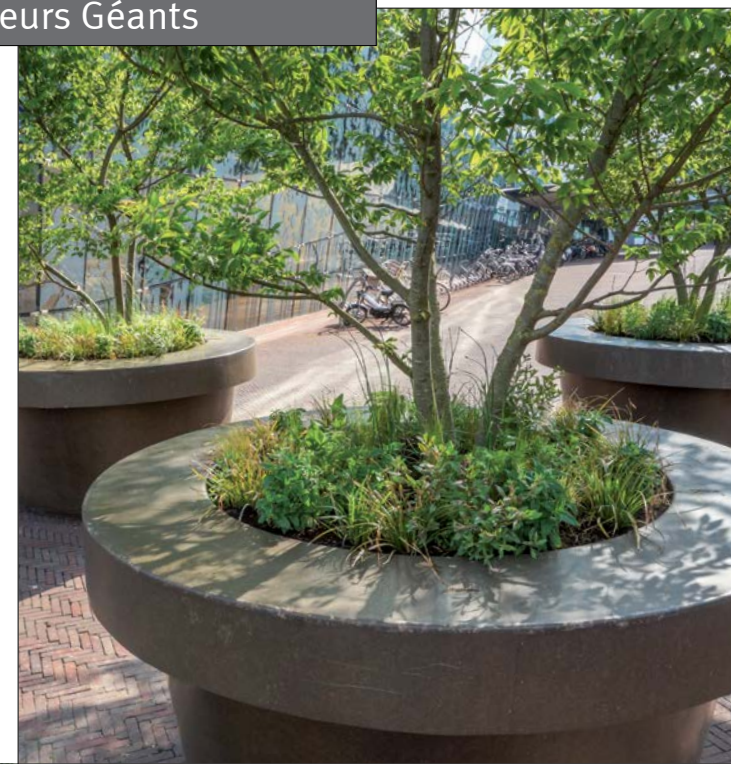

Ces Pots de Fleurs géants en fibres naturelles ont été placés devant l'hôtel de ville d'Alphen aan den Rijn, conçu par le bureau d'architecte Erick van Egeraat. Ces pots peuvent recevoir, sur demande, un châssis de levage permettant de les enfoncer facilement dans le sol à l'issue d'une période d'essai.

Streetlife Brochure 2018 - 2019



Conception: Streetlife  
Protégé par Int. Model Dépôts et Brevets

## Pots de Fleurs Géants

Les **Pots de Fleurs Géants**, ou bacs coniques de grand format, peuvent être livrés en deux dimensions: Ø215cm et Ø240cm. Ces bacs mobiles sont fabriqués en acier thermo laqué couleur RAL ou en matériau composite durable, avec un gel couleur RAL. Cette version présente des dimensions identiques, mais est plus légère et économique. Le col et le socle en matériau composite doivent être assemblés au moment de l'installation. Selon le volume du substrat, ils sont appropriés aux grands arbres jusqu'à env. 8m. En option ils peuvent être munis du système Tretec® Bottom Up.

Les Pots de Fleur Géants sont également disponibles en version basse. Leur large col offre une assise agréable. Celle-ci est rendue encore plus confortable par l'usage d'un matériau composite, qui est aussi isolant que le bois.

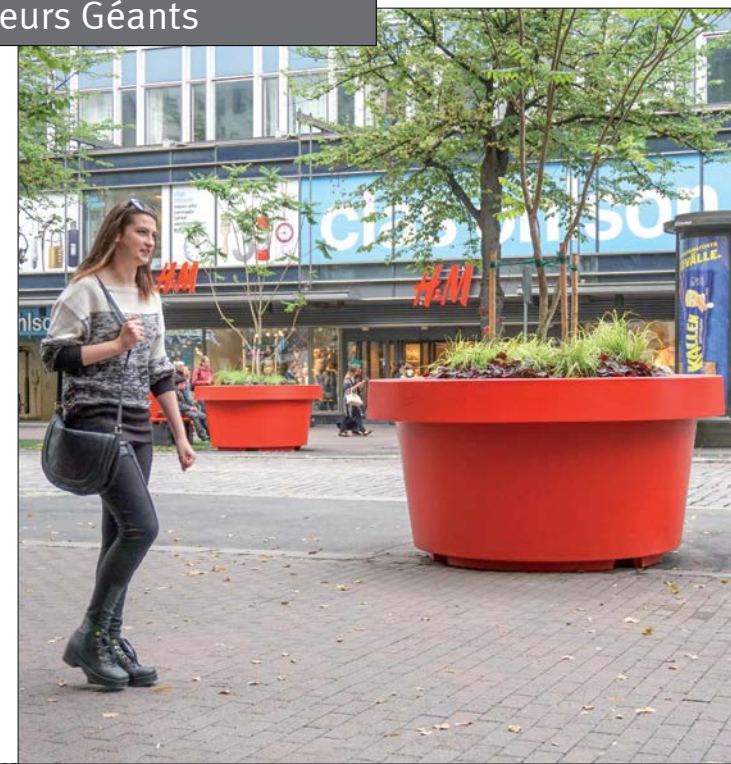

**GFP-PL-D240-47-CO**  
Ø240x47, ± 1m³



**GFP-PL-D240-120-CO**  
Ø240x120, ± 3,5m³

Streetlife Brochure 2018 - 2019

À Gand, le cabinet d'urbanisme BUUR a choisi les Pots de Fleurs Géants pour égayer plusieurs sites du centre-ville destinés à être rénovés. Deux couleurs éclatantes, rouge et violet, et deux tailles, haute et basse, soulignent l'agencement temporaire des lieux jusqu'à la rénovation prévue.



Sur la Spuiplein à La Haye Streetlife a réalisé un projet de 14 grands Love Tubs avec bacs de rechange et le logo de cerf-volant de la commune de La Haye. À chaque saison un autre agencement est réalisé.

Conception: Piotr Ostojski-Ostaja  
Protégé par Int. Model Dépôts et Brevets

## Bacs Love Tub

Les **Bacs Love Tubs** sont fabriqués en acier inoxydable 316 brossé ou en acier CorTen. Ils ont une section carrée et une forme évasée. Tous les angles sont sans jonctions visibles et lisses. Les Love Tubs ayant un contenu de 1,25 à 2,5m<sup>3</sup> sont appropriés aux arbres de 5 à 6 mètres de haut. Les cépés créent une merveilleuse image bien farcie. En option: le système Tretec® Bottom Up. Disponible également en hauteur plus basse (H= 45cm). Pour des projets importants, les bacs peuvent porter les lettres en acier inoxydable ou un logo réalisé au laser.

Les Love Tubs ont un éclat particulier et s'adaptent parfaitement à l'architecture moderne. En alourdissant les Love Tubs ou en les ancrant, ils font merveille en tant que Road Blocks près d'entrées principales sous les façades en verre de grands bâtiments, comme en témoigne le siège principal du port de Rotterdam.

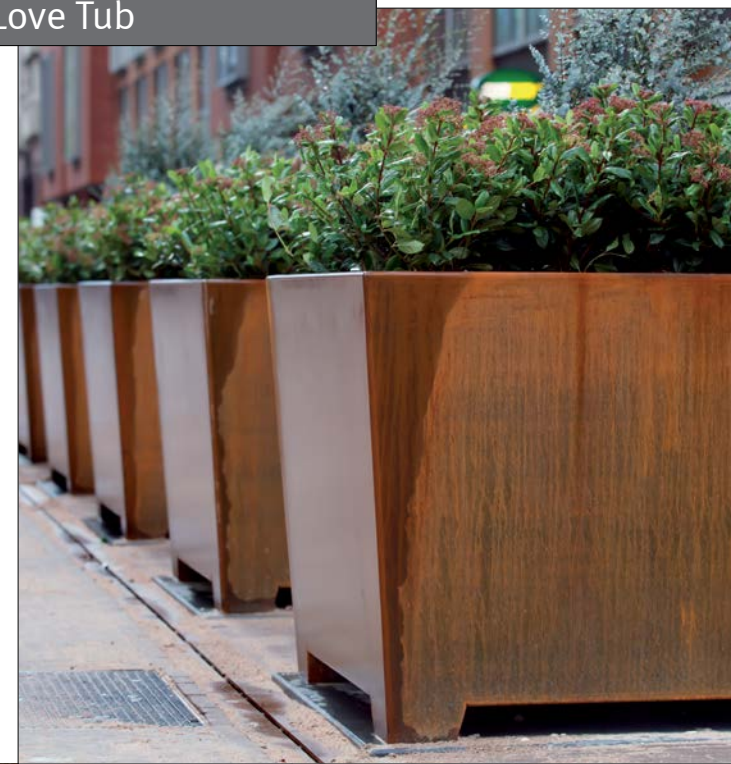

**LTUB-S155-110-CT**  
155×155×110, ± 2,3m<sup>3</sup>



**LTUB-S140-110-ST**  
140×140×110, ± 2m<sup>3</sup>



**LTUB-S140-45-CT**  
140×140×45, ± 0,7m<sup>3</sup>

Streetlife Brochure 2018 - 2019



Ces magnifiques bacs à arbre Tone Tubs dans une rue de Metz (France) ont été placés en ordre dispersé. Ils ont été réalisés en aluminium gris clair. Demandez à nos consultants de vous faire découvrir les trois teintes Earth originales dans lesquelles les Tone Tubs peuvent être commandés !

Conception: Streetlife  
Protégé par Int. Model Dépôts et Brevets

Streetlife Brochure 2018 - 2019

## Tone Tubs



**TTUB-PL-S110-100-AL-PC Dark Green**  
110×110×100, ± 1m³



**TTUB-PL-S130-120-AL-PC Light Grey**  
130×130×120, ± 1,5m³



**TTUB-PL-S110-100-AL-PC Red Earth**  
110×110×100, ± 1m³



**TTUB-PL-S130-120-AL-PC Light Grey**  
130×130×120, ± 1,5m³



**TTUB-PL-S110-100-AL-PC Light Grey**  
110×110×100, ± 1m³



**TTUB-PL-S130-120-AL-PC Light Grey**  
130×130×120, ± 1,5m³



Les **Tone Tubs** sont réalisés en plaques d'aluminium avec double revêtement de poudrage couleur RAL. Ces bacs à arbre de forme carrée évasée ont une silhouette élégante et sont munis en option du système Tretec®. Ces bacs à arbre sont épurés et soigneusement détaillés. Ils sont faciles à déplacer et possèdent à l'intérieur des points d'ancrage pour la motte de racines. Disponible en 3 couleurs Earth (Terre) très raffinées.





Catégorie 5  
**Grilles d'Arbre & Corsets d'Arbre**

- Grilles d'Arbre
- Press Grating
- Corsets d'Arbre
- Tree Outlines
- Système Cortile

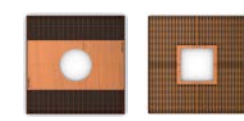

CorTen Press Gratings **NEW**  
 244



Tree Grilles Round **NEW**  
 246



Tree Grilles Square **NEW**  
 248



Tree Grilles Extra Fine  
 250



Cortile System **NEW**  
 254

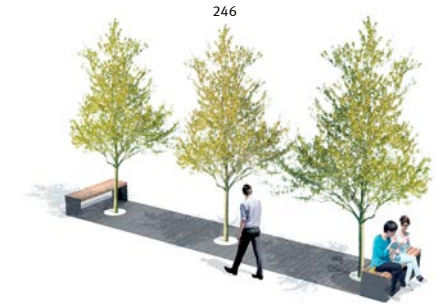

Tree Grille Strips  
 252



Tree Guards  
 258



Tree Outlines  
 266

À Louvain (Belgique), sur la place Justus Lipsius, des Bandes de Grille en CorTen ont été combinées avec des Cubes R&R et des Bancs R&R Crosswise placés ici et là. Les grilles en CorTen perforées du motif « Bamboo » relient les arbres à troncs multiples et permettent à l'oxygène de mieux circuler.





## Grilles d'Arbre CorTen

L'acier CorTen en plaque épaisse est parfait en tant que matériau durable pour les grilles d'arbre. Streetlife est spécialisée dans les **Corsets d'Arbre et les Grilles d'Arbre** CorTen et offre différentes solutions avec des détails innovateurs.

Vous pouvez choisir entre différents produits standard, et Streetlife se fera un plaisir de développer et de réaliser en concertation avec vous un travail sur mesure.

L'utilisation de l'acier CorTen dans l'espace public permet de créer une image chaleureuse et naturelle. Le CorTen peut s'appliquer à l'espace extérieur sans traitement et permet donc d'éviter couches de zinc et de laque chimique néfastes pour l'environnement. Le CorTen est un acier d'un alliage léger avec ajout de chrome, cuivre et de nickel, qui génère une couche de corrosion auto protectrice d'oxyde. La patine étanche et hermétique se forme en six mois et par la suite le procédé d'oxydation cesse. Streetlife propose divers produits en CorTen. Outre son aspect chaleureux, le CorTen a d'autres avantages: il est respectueux de l'environnement, souffre peu des autocollants et des tags, présente une décoloration qui passe à l'orange et au marron, tandis que les adaptations et les réparations deviennent invisibles avec le temps, suite à l'oxydation.

Plusieurs modèles de corsets d'arbre uniques en CorTen sont disponibles pour protéger au maximum l'arbre et le tronc contre les influences extérieures. Le système universel Guardlock® assure une belle fixation, solide et détaillée, du corset à la grille, tout en dissimulant les moyens de fixation.

Vous pouvez choisir, pour les grilles d'arbre Streetlife, entre plusieurs **motifs graphiques** naturels et contemporains. Les grilles sont rondes ou carrées, ou bien sous la forme de longues bandes de tôle, tandis que les Outlines en acier de carbone calandré complètent ces lignes de produits. Avez-vous pour votre projet une autre idée? Streetlife se fera un plaisir de réaliser pour vous un travail sur mesure.



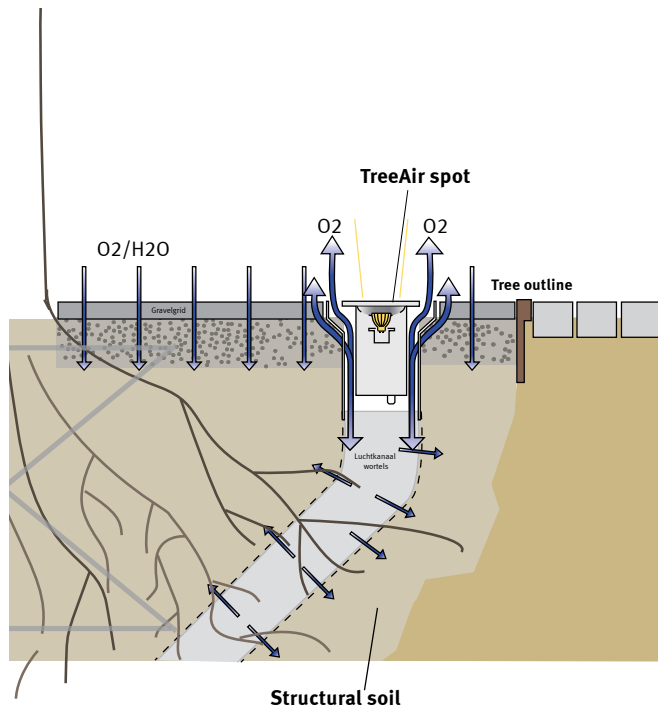

## Tree Air® Spot

Streetlife propose un modèle original de spot lumineux au sol combiné à un système d'aération des racines, le Tree Air® Spots (brevet en attente). Ces spots agrémentent parfaitement les Grilles à arbre CorTen et les grands bacs à arbre. La chaleur des spots génère une aspiration de l'air supplémentaire dans les canaux d'aération lorsque ceux-ci sont ouverts à une extrémité. L'absence de grilles d'aération séparée au niveau du revêtement assure un aspect propre et soigné. Egalement disponible en version LED.

AIRSPOT-D18, CDM-TM 20 Watt 830, 1650 Lumen avec pièce de connexion

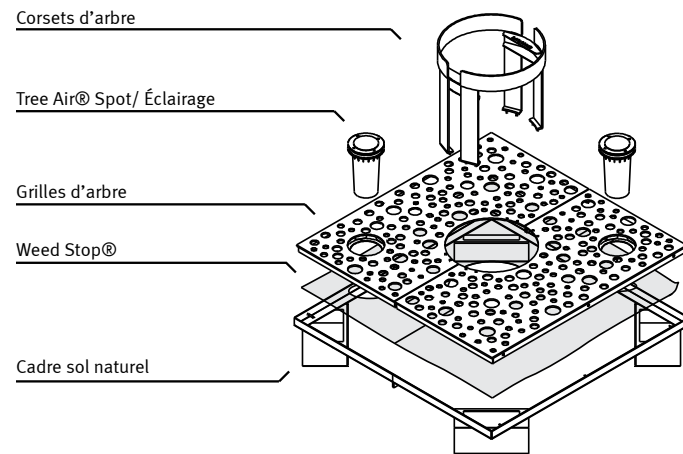
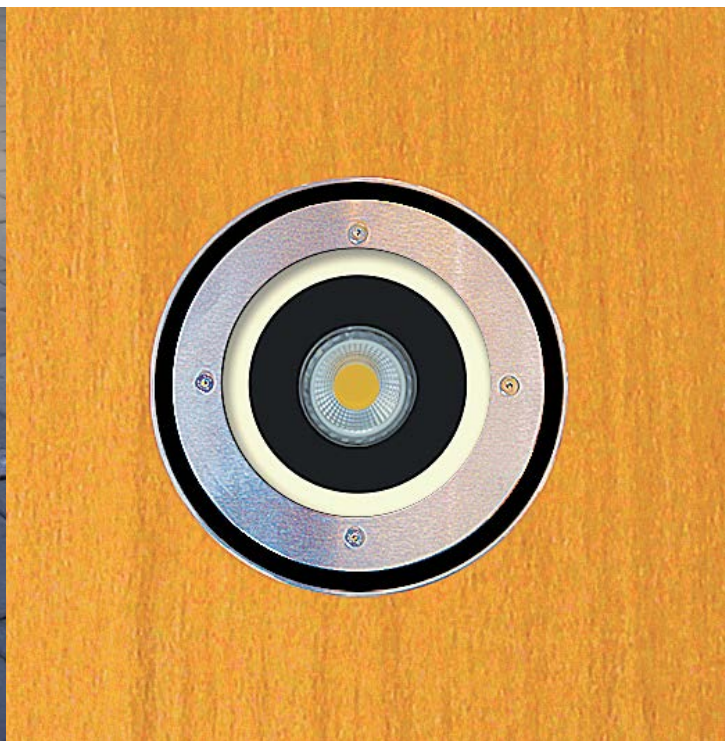
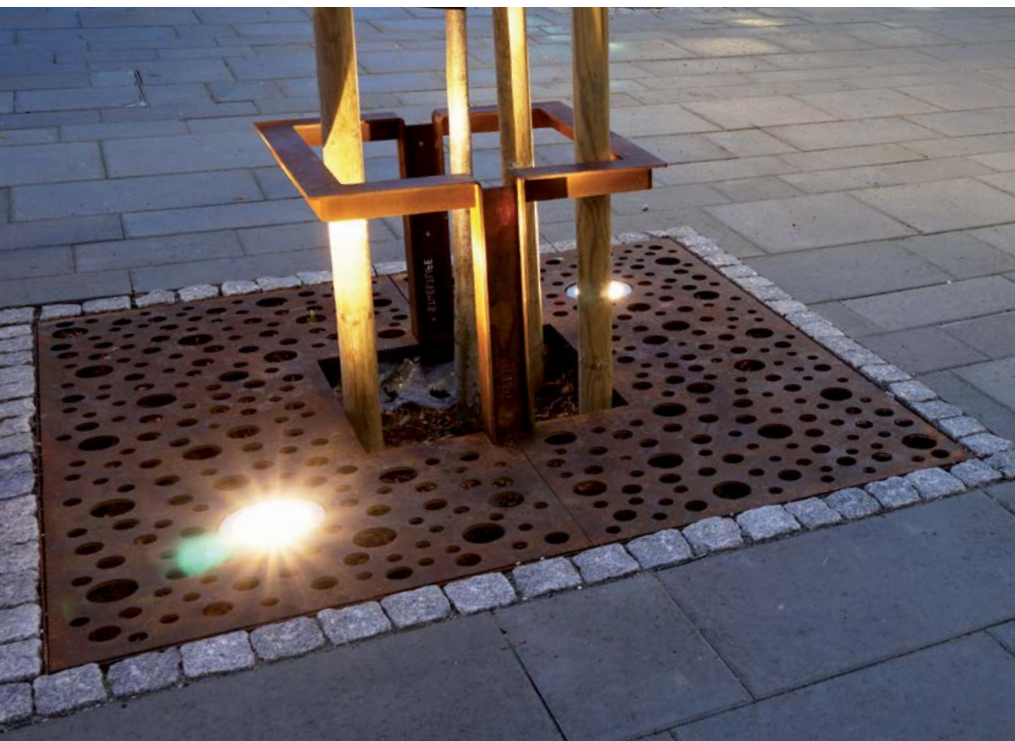

Classe de trafic A

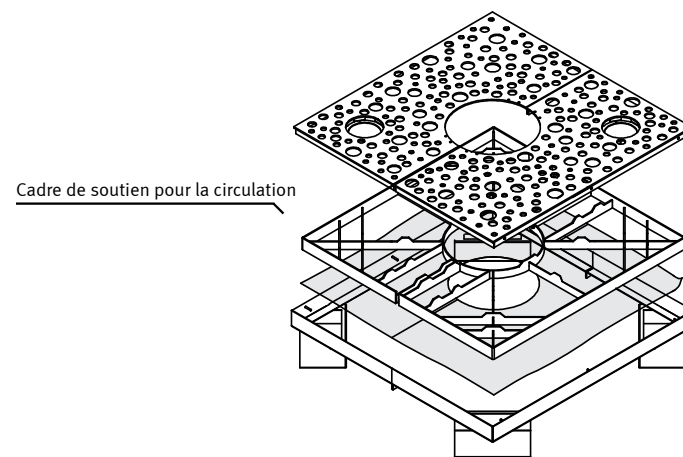

Classe de trafic B

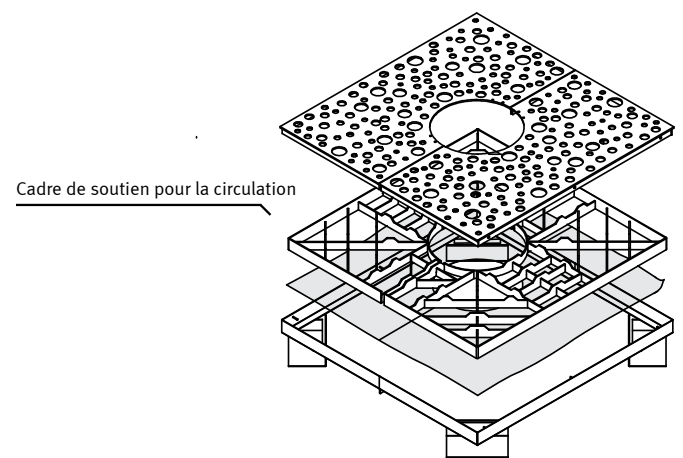

Classe de trafic C

## Grilles d'arbre CorTen – Classification de trafic

En fonction du budget disponible et de la classe de trafic souhaitée, les grilles d'arbre sont réalisées avec un simple cadre de sol ou un cadre de renforcement/ fondation. Tous les cadres sont des structures haut de gamme en CorTen, ce qui permet l'utilisation de mono-matériaux durables. Il est possible d'intégrer un filtre sous-jacent Weed Stop® Solution, pour éviter que les mauvaises herbes ne poussent à travers les ouvertures de la grille. Les dessins isométriques ci-contre donnent une idée plus claire de la structure du système.

Nos conseillers ont de bonnes compétences techniques, n'hésitez pas à les contacter pour leur soumettre vos questions.

Classe de trafic:	Max.	En kg	En Newton	Par roue	Charge Max.*
Classe de trafic A	1,5 ton	1.500 kg	15 KN	nvt	1.500 kg
Classe de trafic B	10 ton	10.000 kg	100 KN	50 KN	5.000 kg
Classe de trafic C	15 ton	15.000 kg	150 KN	75 KN	7.500 kg

\* Sur une superficie minimum de 20x20 cm

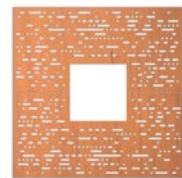

**Sound**  
120 cm x 120 cm

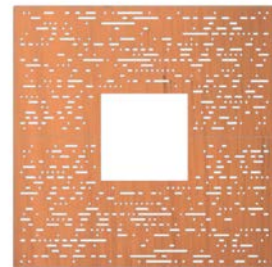

**Sound**  
150 cm x 150 cm

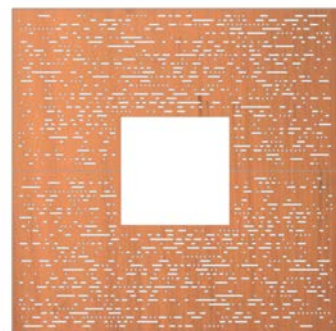

**Sound**  
180 cm x 180 cm

Conception: Streetlife  
Protégé par Int. Model Dépôts et Brevets

Streetlife Brochure 2018 - 2019

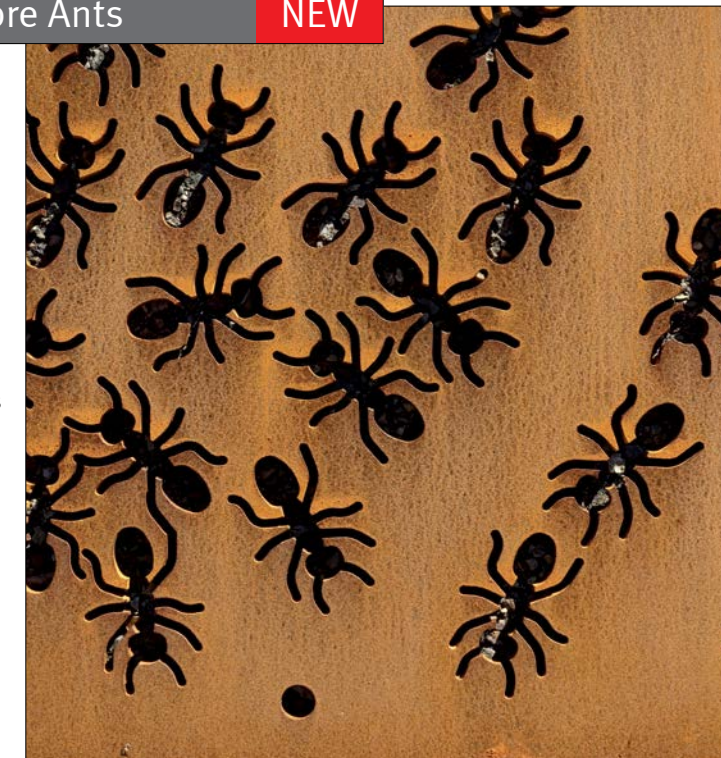

La gamme de produit **Grilles d'Arbre** de Streetlife se reconnaît aux différents motifs végétaux modernes, réalisés au laser dans un épais acier CorTen. Les classes de trafic routier sont marquées par une différenciation.

Deux nouveaux motifs graphiques ont été intégrés dans la Collection 2018-2019.

- **Sound**, pour les grilles à angle droit, en 3 tailles, avec trou carré.
- **Ants**, pour les grilles rondes, en 3 tailles, avec trou rond. Ants est conforme à la norme américaine ADA.

Dimensions : 120 cm, 150 cm et 180 cm.

Conception: Streetlife  
Protégé par Int. Model Dépôts et Brevets

Streetlife Brochure 2018 - 2019



**Ants**  
120 cm x 120 cm



**Ants**  
150 cm x 150 cm

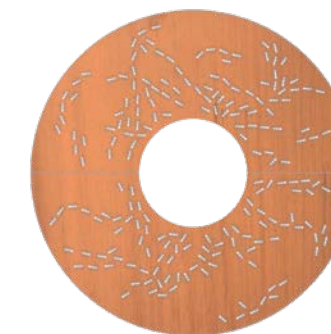

**Ants**  
180 cm x 180 cm

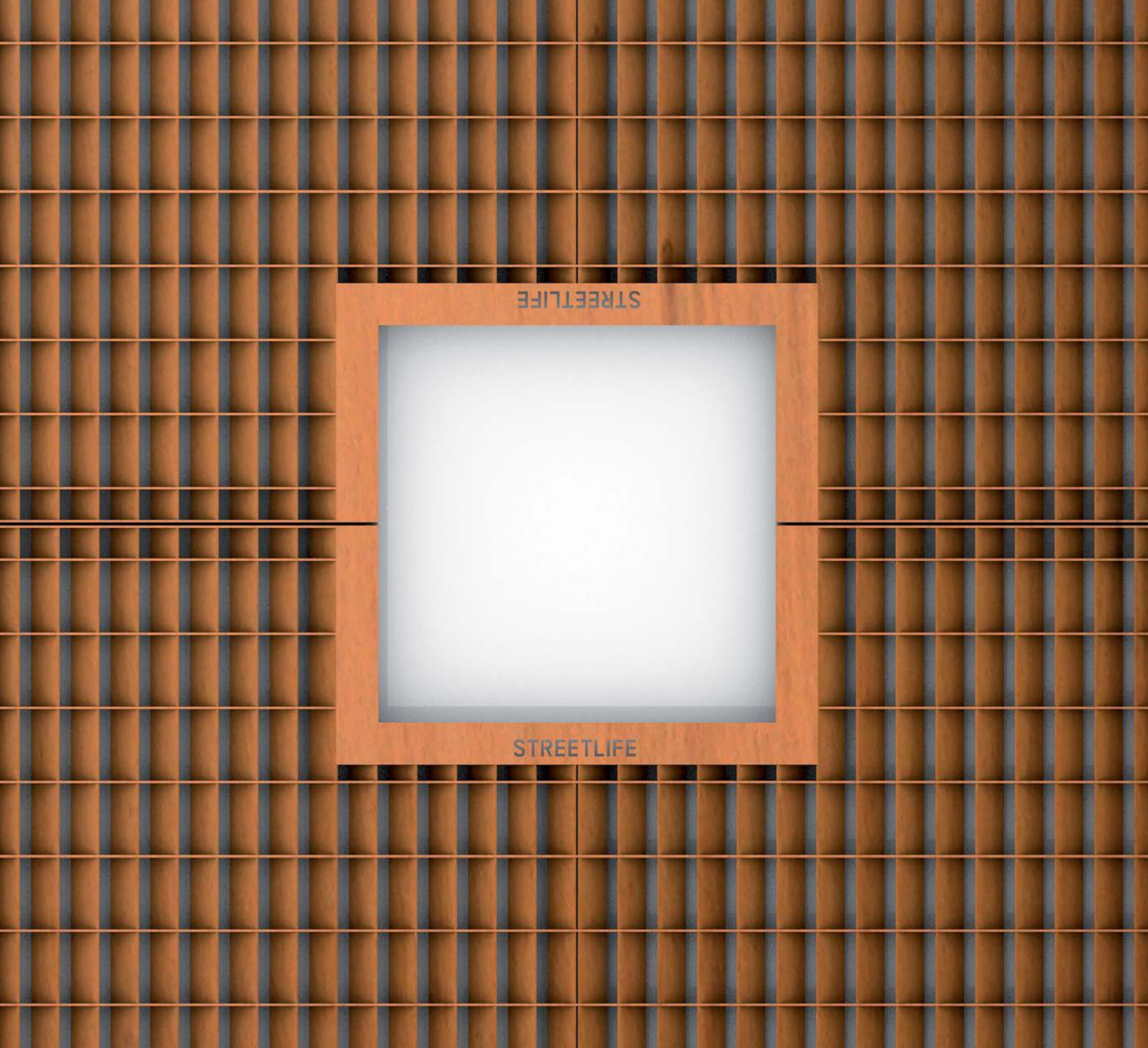

## CorTen Press Grating

**NEW**

La gamme de produits des Tree Grille s'enrichit des **Grilles Press Grating** (caillebotis), en bandes d'acier CorTen. Trois versions existent :

- **Transparent** : maillage de petite taille (env. 50 x 17 mm), trou pour l'arbre carré ou rond
- **Lucent** : maillage de petite taille (75 x 15 mm, avec plaque centrale en CorTen épais, trou pour l'arbre rond.
- **Wave** : maillage de 93 x 50 mm, trou pour l'arbre carré. Les bandes du caillebotis sont placées sous un angle de 45°. La Wave peut atteindre jusqu'à 120 cm de largeur.

Les grilles Press Grating sont disponibles dans trois tailles standard : 120 x 120 cm, 150 x 150 cm et 180 x 180 cm. Elles conviennent par nature aux zones piétonnes. Les grilles Lucent et Transparent sont quant à elle adaptées au trafic routier de classe B.

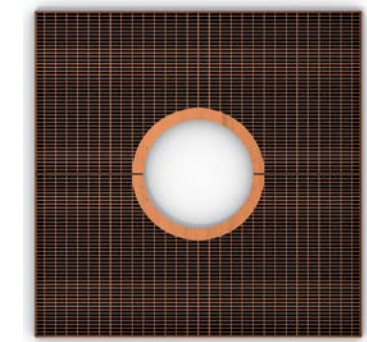

**PGR-TRA-S120-CT**  
Transparent

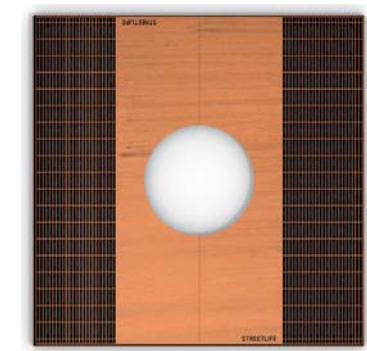

**PGR-LUC-S120-CT**  
Lucent

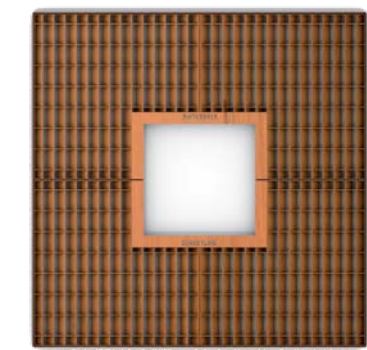

**PGR-WAV-S120-CT**  
Wave

### Corsets d'Arbre CorTen

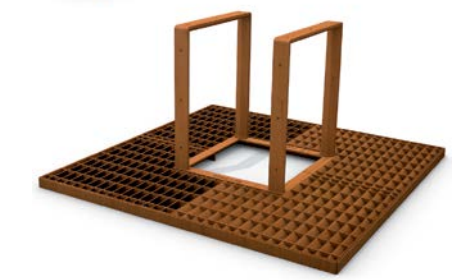

Corsets d'Arbre CorTen nouveau: Outline



Ces grilles d'arbres rondes Twiggy ont un motif organique abstrait représentant des branches. L'alternance de pleins et de creux crée un effet fascinant.

Conception: Streetlife  
Protégé par Int. Model Dépôts et Brevets

Voir aussi: Box Bins

Streetlife Brochure 2018 - 2019

## Grilles d'Arbre en CorTen Rondes

Les **Grilles d'Arbre en CorTen Rondes**, en plaque épaisse et arborant différents types de motifs décoratifs, sont disponibles en version ronde ou carrée. Le diamètre de l'ouverture centrale pour le tronc correspond toujours à un tiers de la largeur totale de la grille, à savoir 33cm pour les grilles de 100cm. Pour les installations au niveau du sol, nous conseillons d'ajouter un cadre de sol en acier CorTen afin de fournir un bon support et d'effectuer un bon raccord avec le revêtement de sol.

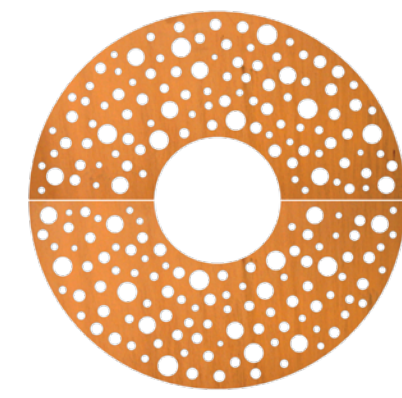

Casual Dots

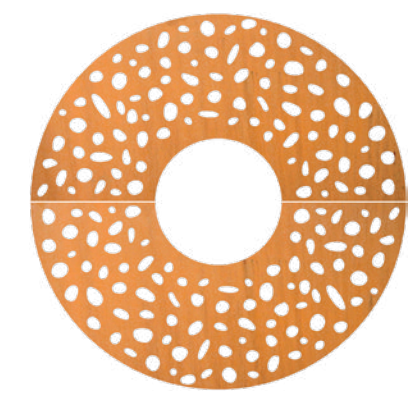

Pebbles

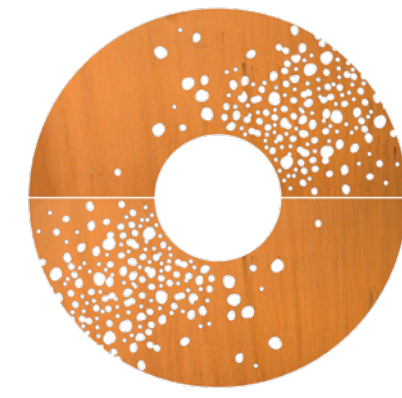

Cloud of Nuts

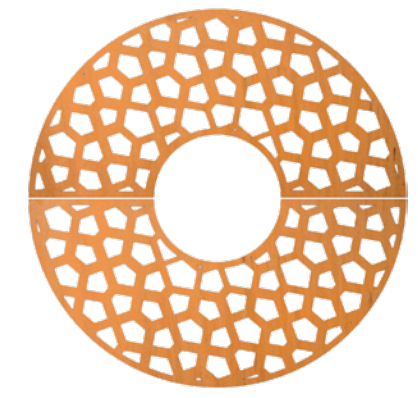
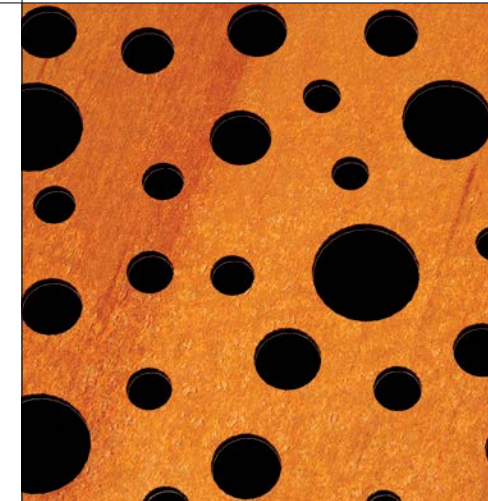

Magic

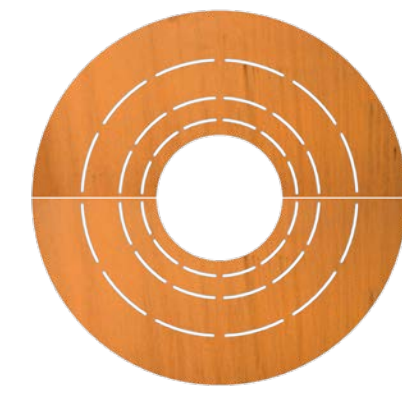

Ripple



Twiggy

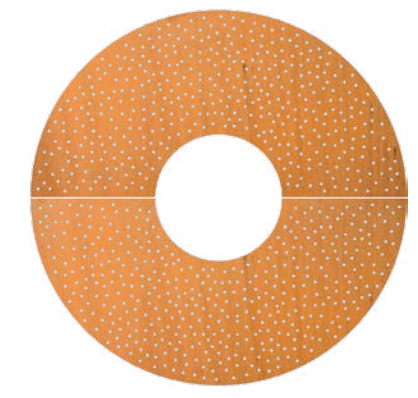

Kiwi



Conception: Streetlife  
Protégé par Int. Model Dépôts et Brevets

Voir aussi: Box Bins

Streetlife Brochure 2018 - 2019

## Grilles d'Arbre en CorTen Square

Les **Grilles d'Arbre en CorTen Square**, en plaque épaisse et arborant différents types de motifs décoratifs, sont disponibles en version ronde ou carrée. Le diamètre de l'ouverture centrale pour le tronc correspond toujours à un tiers de la largeur totale de la grille, à savoir 33cm pour les grilles de 100cm. Pour les installations au niveau du sol, nous conseillons d'ajouter un cadre de sol en acier CorTen afin de fournir un bon support et d'effectuer un bon raccord avec le revêtement de sol.

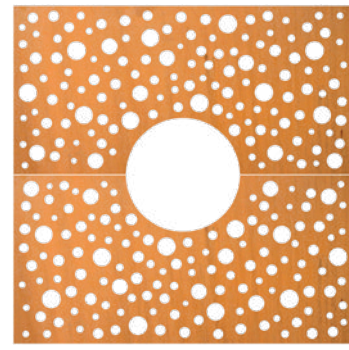

Casual Dots

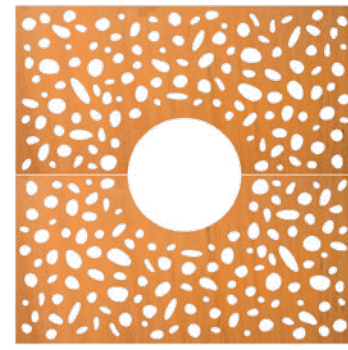

Pebbles

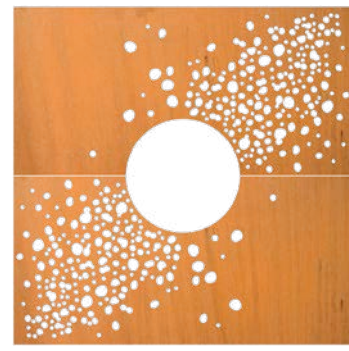

Cloud of Nuts

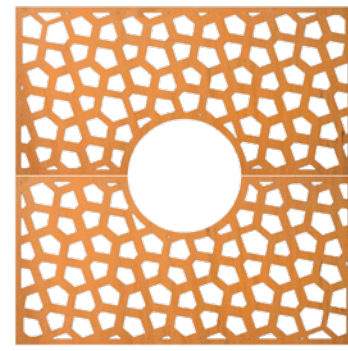
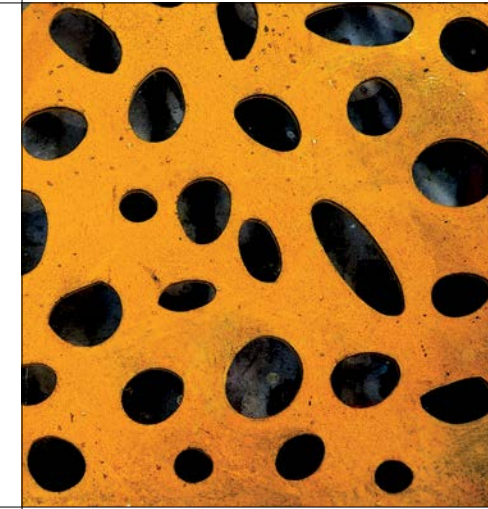

Magic

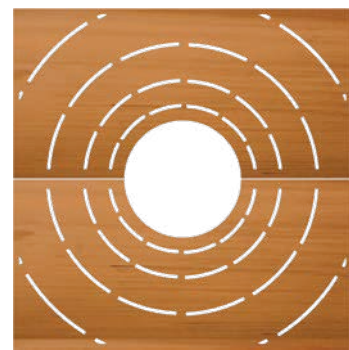

Ripple

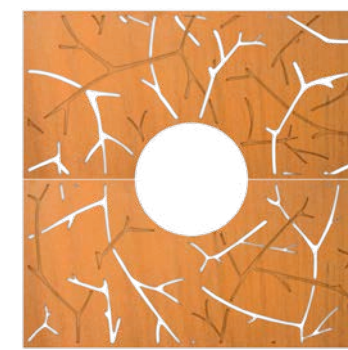

Twiggy

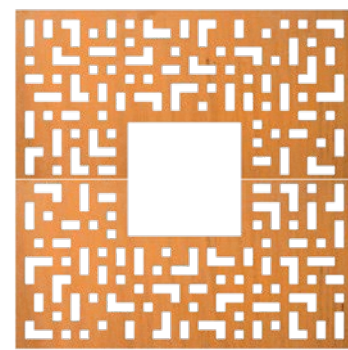

Matrix

Les différents motifs graphiques des grilles d'arbres Streetlife s'inspirent de la nature et en proposent une lecture moderne. Sur ces grilles carrées au motif Casual Dots, des corsets d'arbres ont été montés de façon invisible grâce au système Guardlock®.



## Grilles d'Arbre en CorTen Extra Fin

Conception: Streetlife  
Protégé par Int. Model Dépôts et Brevets

Six grilles d'arbres Streetlife en acier CorTen proposent un motif graphique composé de très fines entailles. Ils répondent aux normes américaines pour les personnes à mobilité réduite (ADA). Dans le cas d'une pose à fleur de sol, nous recommandons l'utilisation d'un cadre spécial en acier CorTen afin de soutenir et de confiner correctement les matériaux environnants (dallage, asphalte ou autre).

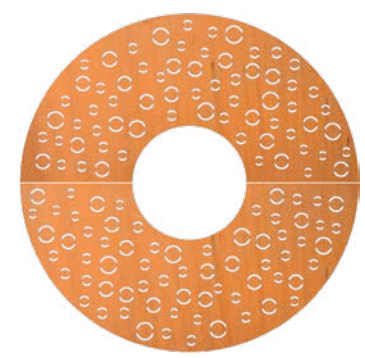

Bubbles

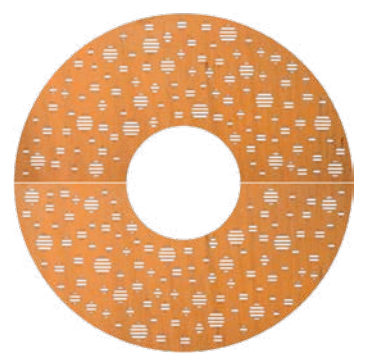

Dots&Stripes

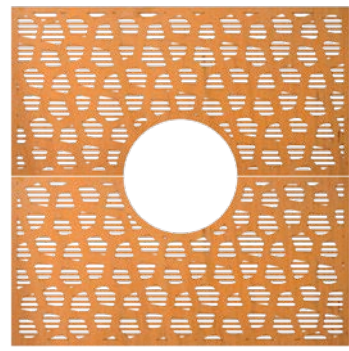

Magic&Stripes

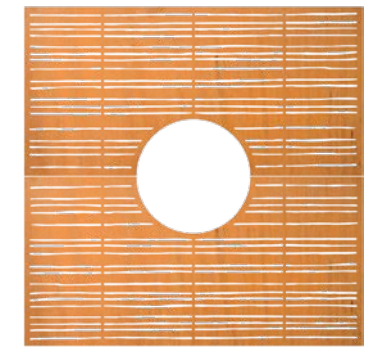

Bamboo

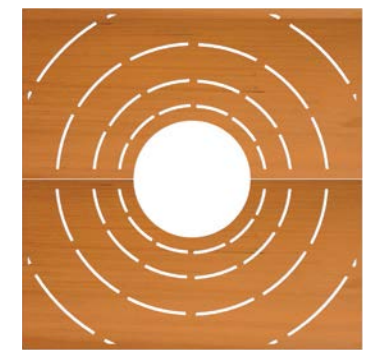
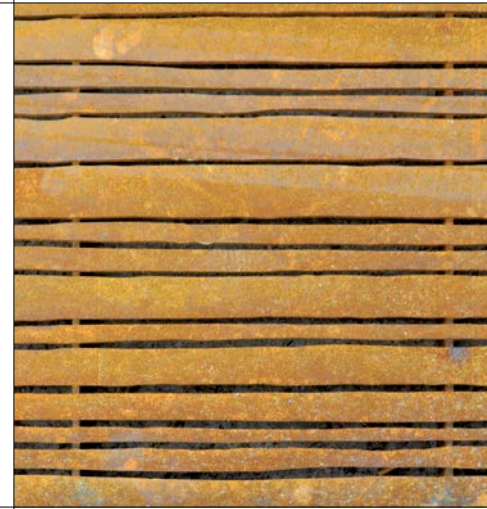

Ripple



Kiwi

Voir aussi: Box Bins

Streetlife Brochure 2018 - 2019

En vertu des normes américaines pour les personnes à mobilité réduite (ADA), les grilles d'arbres ne peuvent pas présenter de fentes d'une largeur supérieure à 12,5mm. Le motif Magic&Stripes, tout comme les autres motifs Streetlife, satisfait à cette exigence.



Conception: Streetlife  
Protégé par Int. Model Dépôts et Brevets

Box Bins  
Bancs Solid Grille

Streetlife Brochure 2018 - 2019

## Bande de Grille CorTen



De nombreux spécialistes en arboriculture attribuent aux arbres des qualités sociales. Les arbres se développent mieux s'ils ont des contacts entre eux. Les espaces plantés en longueur dotés de granulés pour arbre permettent aux arbres urbains de se développer pleinement. Couvrir à l'aide d'une longue grille en CorTen n'est pas seulement fonctionnel, les formes allongées créent aussi un paysage imposant.

Streetlife vous conseillera avec plaisir pour les grilles modulaires et les fabrications sur mesure.

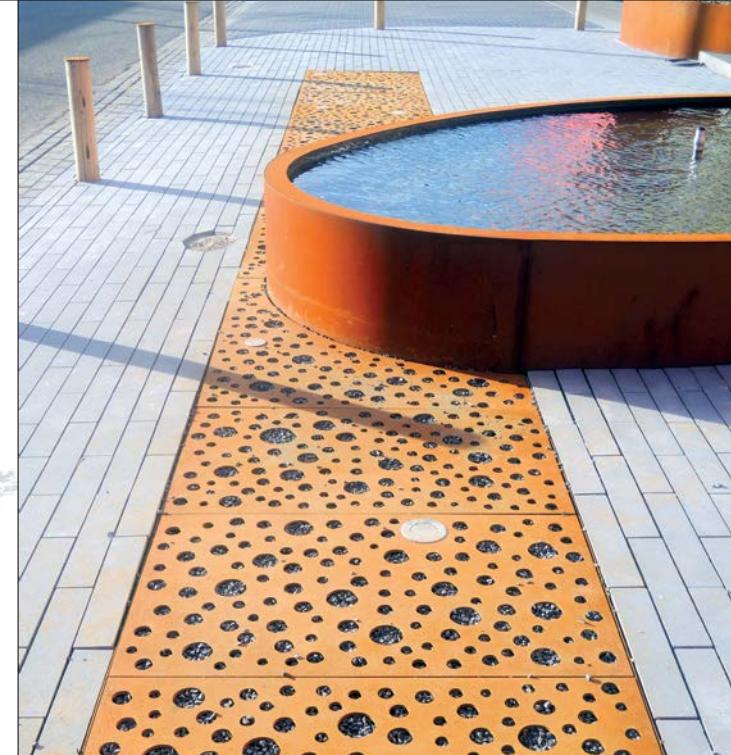





Conception: Streetlife  
 Protégé par Int. Model Dépôts et Brevets

Supports de vélos CorTen  
 Bancs Solid Grille

Voir aussi:

Streetlife Brochure 2018 - 2019

## Système Cortile

NEW

Notre climat change, et il arrive que des zones s'assèchent alors que d'autres doivent faire face à de grandes quantités d'eau. Le système de couverture Cortile convient aux larges canaux de drainage possédant une capacité de drainage élevée. Les plaques de CorTen en acier embouti sont installées dans un cadre de montage (h = 4 cm) sur le caniveau. Le Cortile est réalisable en deux largeurs différentes.

Dimensions du module : 15 x 100 cm et 50 x 100 cm.

Le système Cortile est facile à moduler avec mobilier urbain simple en CorTen, tels que les Supports de Vélos CorTen ou les bancs Grill Benches.

Ce motif intelligent, à la fois élément de drainage et de pavage, utilisé en combinaison avec des éléments de mobilier urbain, permet de donner une belle structure à un espace

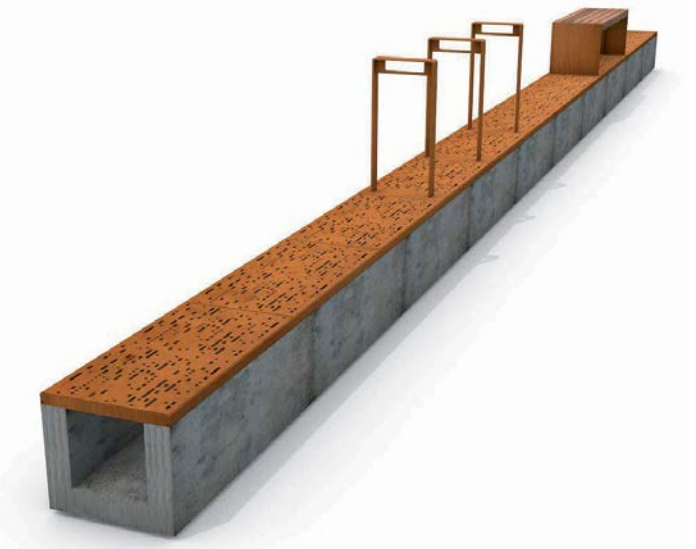

## Corsets d'Arbre CorTen

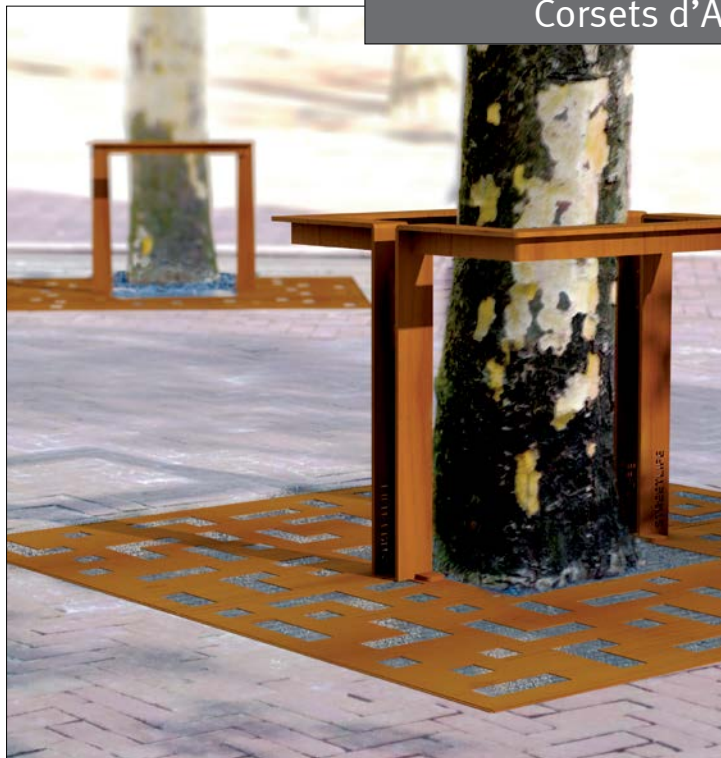

Fabriqués également en acier CorTen, les Corsets d'arbre forment un ensemble avec les Grilles d'arbre CorTen. La conception durable de la grille et du corset crée une atmosphère chaleureuse et contemporaine, qui s'harmonise avec les arbres. Tous les modèles de Corset d'arbre ont été réalisés selon **le système de fixation breveté Guardlock®**. Cette méthode ingénieuse crée une jolie fixation détaillée et solide, sans éléments de fixation visibles. Une raison supplémentaire pour choisir la qualité de Streetlife.

Le **Corset d'Arbre Lotus** se compose de lamelles CorTen verticales et circulaires. Ce corset d'arbre robuste a une forme plus naturelle et est disponible en version basse (H=45cm) et haute (H=120cm).



TGUA-LOT-D50-120-PC, Ø50, H= 120cm

TGUA-LOT-D70-45, Ø70, H= 45cm

TGUA-LOT-D60-120, Ø60, H= 120cm



Conception: Streetlife  
Protégé par Int. Model Dépôts et Brevets

Streetlife Brochure 2018 - 2019

## Corsets d'Arbre CorTen

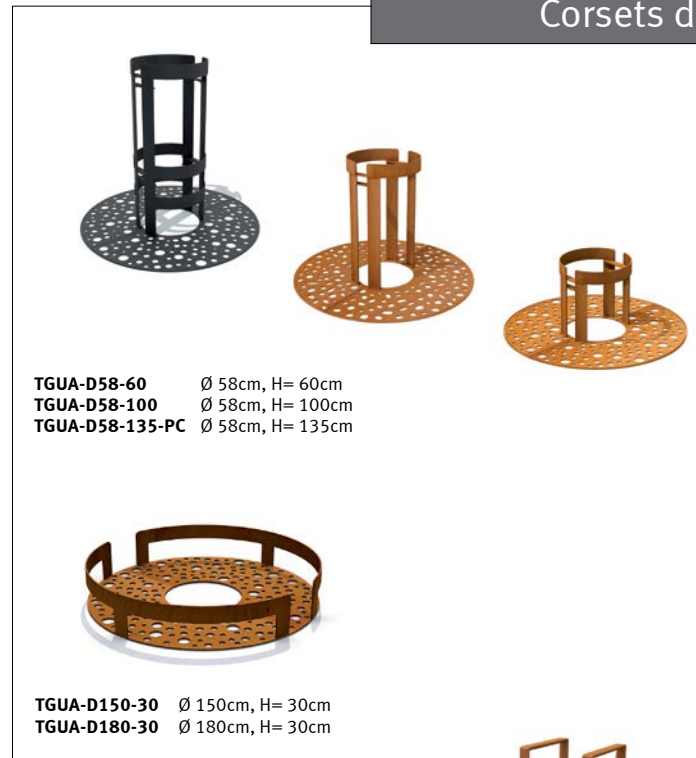

TGUA-D58-60 Ø 58cm, H= 60cm  
TGUA-D58-100 Ø 58cm, H= 100cm  
TGUA-D58-135-PC Ø 58cm, H= 135cm



TGUA-D150-30 Ø 150cm, H= 30cm  
TGUA-D180-30 Ø 180cm, H= 30cm



TGUA-OTL-S59-70-CT 59x8x70cm  
TGUA-OTL-S69-80-CT 69x8x80cm



TGUA-CAR-S50-60 50x50x60cm  
TGUA-CAR-S60-60 60x60x60cm  
TGUA-CAR-S70-60 70x70x60cm

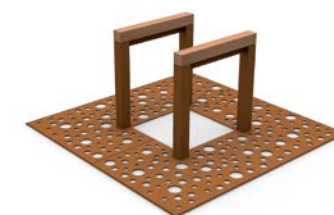

TGUA-SOL-S50-60 50x50x60cm  
TGUA-SOL-S60-60 60x60x60cm  
TGUA-SOL-S70-60 70x70x60cm

Conception: Streetlife  
Protégé par Int. Model Dépôts et Brevets

Streetlife Brochure 2018 - 2019

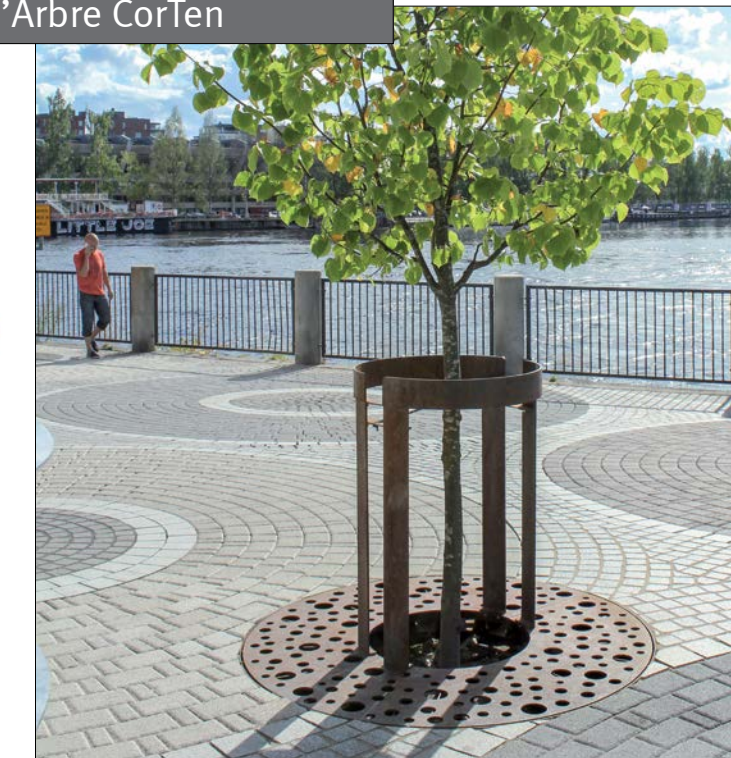

Le **Corset d'Arbre Round** a une forme conceptuelle réservée et minimaliste. Il s'harmonise élégamment avec la rondeur du tronc et est disponible en 3 versions (H=60cm, 100cm & 135cm). Les Corsets d'arbre Round présentent des détails raffinés et constituent une alternative aux corsets d'arbre classiques. Des plaquettes latérales en acier Cor Ten ou en acier inoxydable relie les deux moitiés.

Le **Corset d'Arbre Carré** est de forme carrée et ne s'utilise qu'avec des grilles d'arbre carrées. La combinaison avec les motifs Matrix assortis crée un concept angulaire de type Art Déco. La hauteur s'élève à 60cm et une version de 4 pattes est disponible pour les trous d'arbre importants.

Le **Corset d'Arbre Solid** allie un look robuste et une lame supérieure Solid conviviale en bois dur FSC®. Il fait partie du programme de mobilier urbain Solid de Streetlife.

La nouvelle barrière **Tree Guard Outline** allie avec brio transparence et robustesse.





Bancs Rough&Ready 6  
 Îlots d'Arbres Rough&Ready  
 Bacs à Arbre Rough&Ready  
 Passerelles Country

Voir aussi:

Conception: Streetlife  
 Protégé par Int. Model Dépôts et Brevets

## Rough&Ready Grille Benches

Les grandes grilles d'arbres rondes d'un diamètre de 300cm peuvent être agrémentées de **Rough&Ready Grille Benches**, dont le piétement est également en acier CorTen. Ces bancs circulaires, qui peuvent être pourvus de dossiers, sont idéaux au pied des arbres monumentaux.

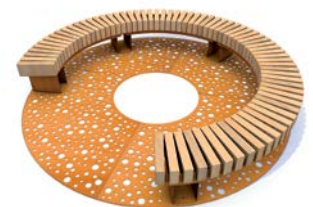
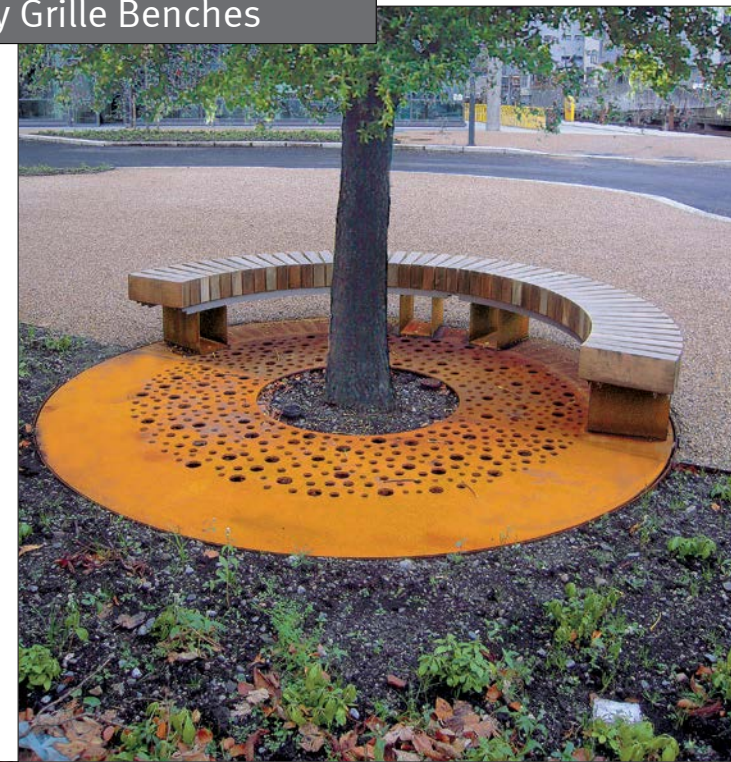

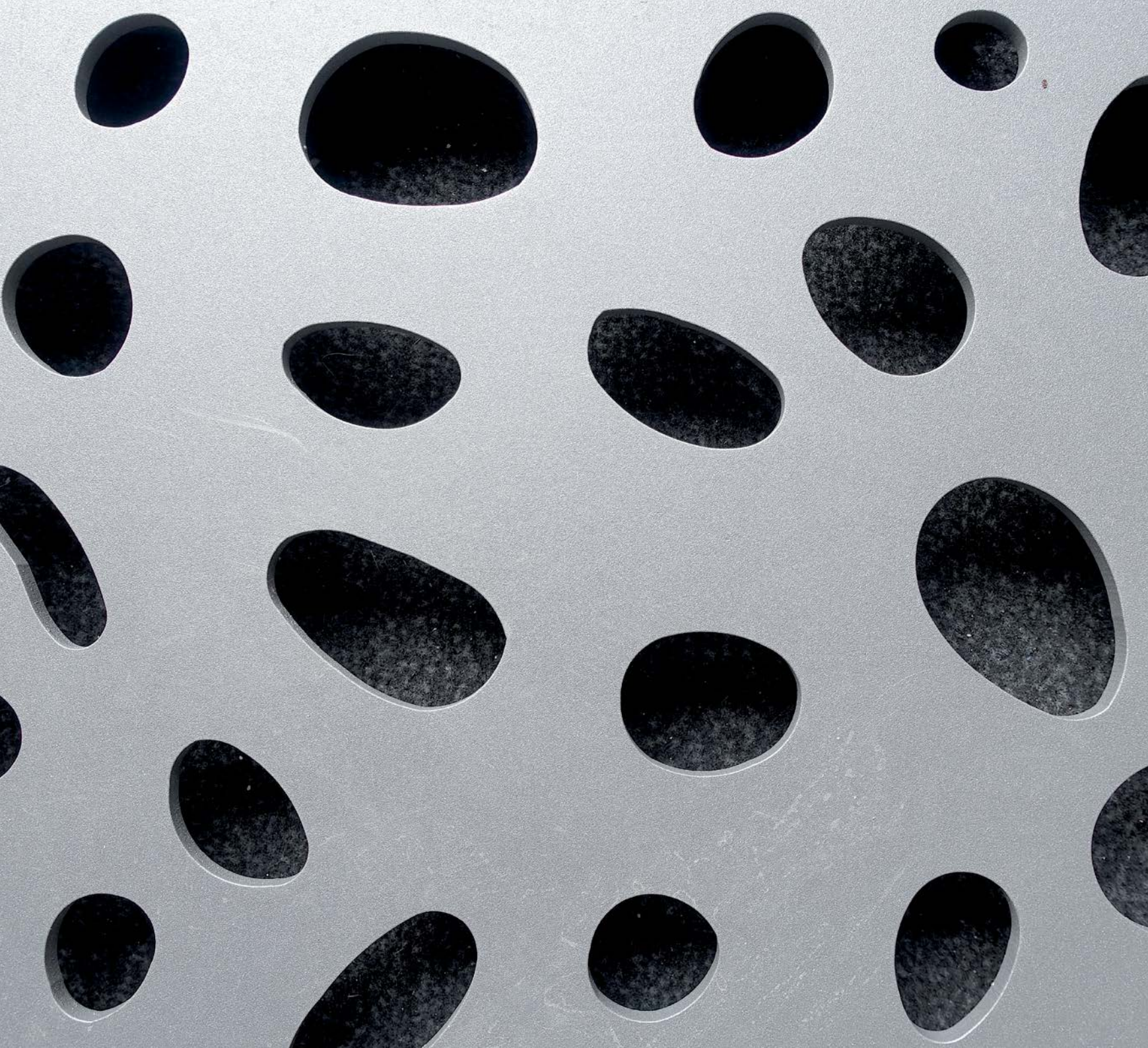

Tree Grilles Black & Grey

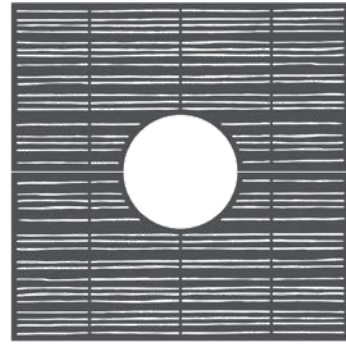

Bamboo

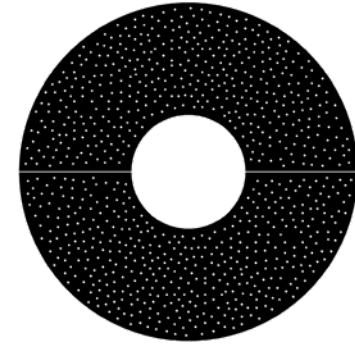

Kiwi

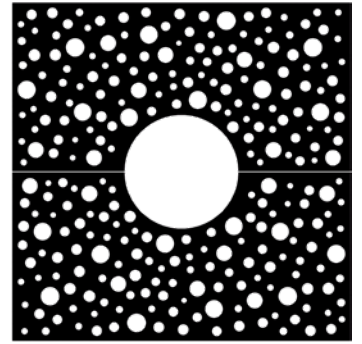

Casual Dots



Twiggy

Les grilles d'arbres en acier CorTen sont également disponibles en CorTen **Colour**. Le thermolaquage gris (Streetlife DB Grau) ou noir (Streetlife Deep Black) leur apporte une résistance supplémentaire à l'usure. Si des rayures profondes apparaissent, celles-ci ne rouillent pas sous le thermolaquage. Leur coloris devient simplement plus foncé.

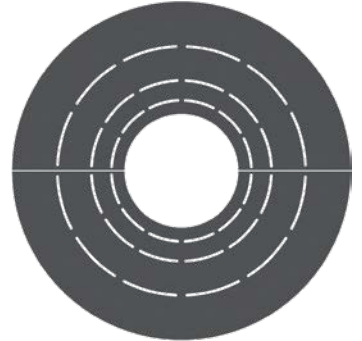

Ripple

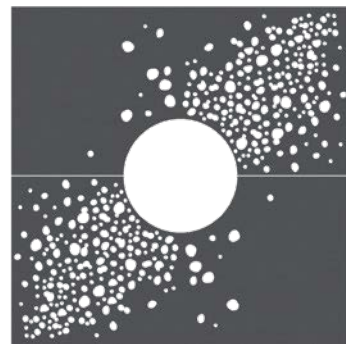

Cloud of Nuts

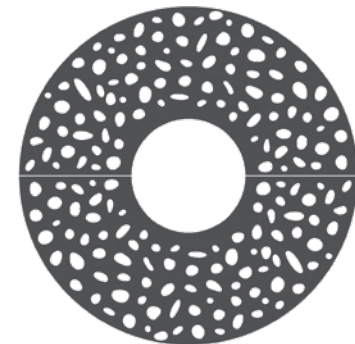

Pebbles

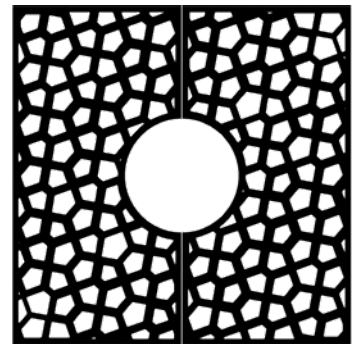

Magic



Conception: Streetlife  
Protégé par Int. Model Dépôts et Brevets

## Tree Grilles Black & Grey

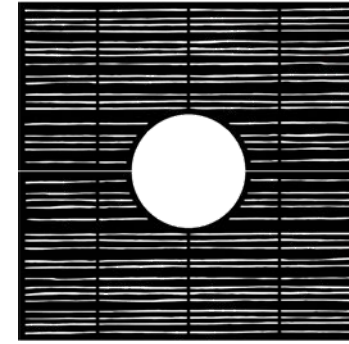

Bamboo

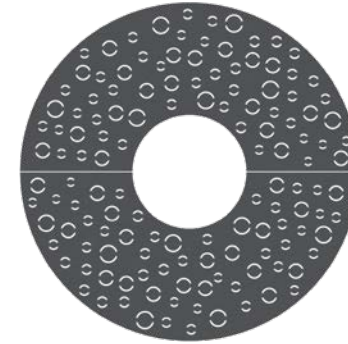

Casual Dots

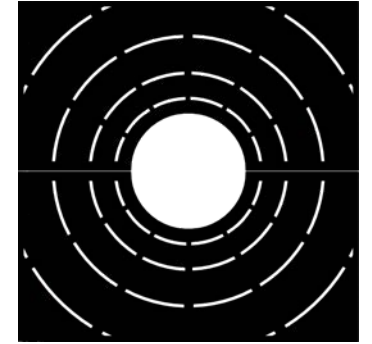

Ripple

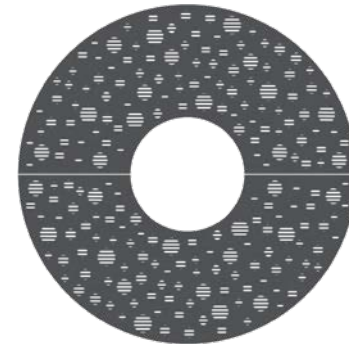

Dots&Stripes

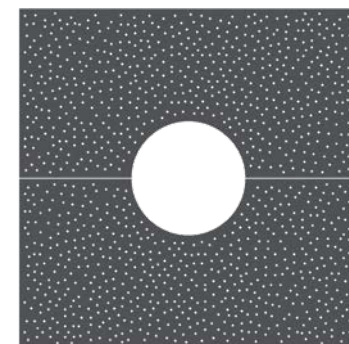

Cloud of Nuts

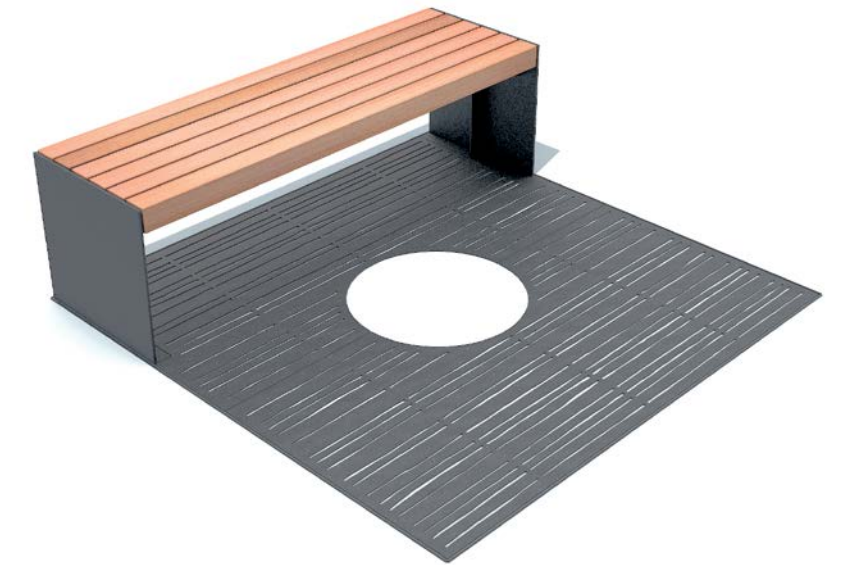

5

Ce banc droit Solid Grill complète une jolie grille d'arbre carrée au motif Bamboo.  
Tous deux bénéficient d'un thermolaquage gris (Streetlife DB Grau) qui leur confère une meilleure résistance à l'usure.



Conception: Streetlife  
Protégé par Int. Model Dépôts et Brevets

## Tree Outlines



**TOL-D100-TH**  
Ø100cm



**TOL-S120-TH**  
120x120cm



**TOL-D150**  
Ø150cm



**TOL-S150**  
150x150cm

Les **Tree Outlines** (Contours d'arbres) sont fabriqués en épais profils laminés (à froid). Le bord en acier est pourvu sur le dessus d'un gros arrondi 'bulbe' d'env. 25mm.

Les Tree Outlines accentuent l'habitat et soulignent le revêtement avec un bord solide et soigné. Celui-ci peut être posé sur le revêtement de différentes façons, éventuellement à fleur ou alors en position surélevée, de manière à créer une barrière à l'eau de ruissellement chargée en sels d'épandage.

Le tour d'arbre à l'intérieur du Tree Outline en acier peut, en option, être rempli d'une couche de finition au choix, par exemple du gravier enrésinés. Les gravillons prix en masse restent poreux et, sur base de notre expérience, restent entièrement perméables à l'eau et à l'oxygène durant des années.

En option: intégration de spots au sol en combinaison avec le système Tree Air®. Sur demande: diamètres divergents. Disponibles en acier brut ou en acier galvanisé à chaud.

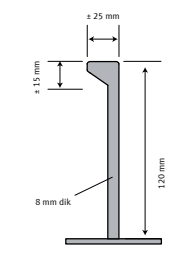

Bord droit: 6 - 7 cm haut



Petit bord: 2 cm haut

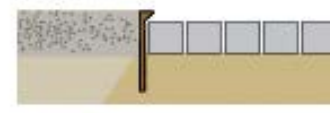

Flush:  
pas d'augmentation





## Index



Box Bins Extra Slim **NEW**  
270



Box Bins  
272



Rough&Ready Bollards  
276



Bright Bollards  
278



Rough&Ready Bicycle Racks  
280



Rough&Ready Bike-Keys Stands  
283



Solid Bicycle Racks  
284



CorTen Bicycle Racks & E-bike  
286



Clip Bicycle Racks  
290

### Catégorie 6 Bins, Bornes & Supports de vélos

- Bins
- Bornes
- Supports de vélos





Conception: Streetlife  
Protégé par Int. Model Dépôts et Brevets

Voir aussi: Grilles d'Arbre Casual Dots

Streetlife Brochure 2018 - 2019

## Box Bins Extra Slim

**NEW**

La poubelle **Box Bin Extra Slim** est extrêmement mince (40 x 40 x 97 cm) disposant d'une couverture anti-pluie, réalisable (en option) en inox. L'habillage de la Box Bin Extra Slim est percé d'un motif de trous (Casual Dots), permettant d'en surveiller le contenu (mesures anti-terroristes). Le système de suspension pour des sacs avec une contenance de 120 litres a été retravaillé pour un accès plus facile.

La poubelle est fabriquée d'une épaisse plaque de tôle en acier CorTen, verrouillée par une serrure triangulaire. Disponible sur demande en thermolaqué gris anthracite.

Commande min.: 5 pièces; sur mesure, commande min.: 10 pièces

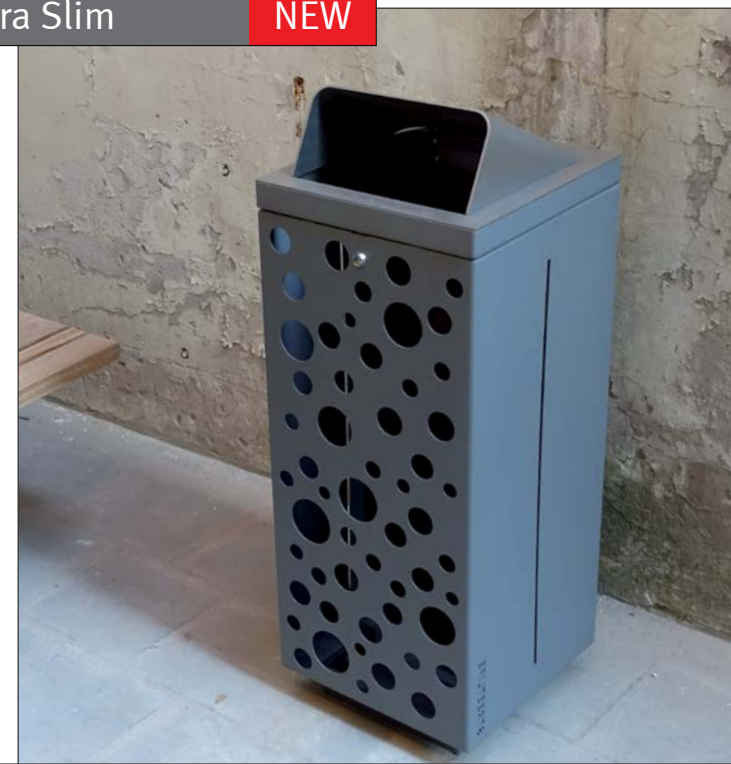

**BB-S40-CT + BB-Lid-CI-ST**  
40x40x97cm



**BB-S40-PC + BB-Lid-CI-ST**  
40x40x97cm



**BB-S40-PC + BB-RCO-ST**  
40x40x97cm

**BB-S40-CT + BB-RCO-CT**  
40x40x97cm

**BB-S40-PC + BB-RCO-PC**  
40x40x97cm

## Box Bins

Les **Box Bins** sont également disponibles en CorTen chaleureux avec couvercle en acier inox. L'habillage en acier CorTen épais peut éventuellement être pourvu d'un motif de trous: Casual Dots. De cette façon se forme une poubelle reconnaissable, pour laquelle le contenu est bien reconnaissable de l'extérieur. Le motif Casual Dots est également utilisé pour les grilles d'arbres de Streetlife, le concepteur peut ainsi créer une esthétique constante.

Le couvercle en acier inox. est disponible en 2 variantes:

- Avec un gros trou rond (Ø: 320mm)
- Avec de petits trous, permettant d'empêcher les gros déchets

Largeur 49cm x 49cm

Hauteur 97cm



Conception: Streetlife  
Protégé par Int. Model Dépôts et Brevets

Voir aussi: Grilles d'Arbre Casual Dots

Streetlife Brochure 2018 - 2019



**BB-S49-CT + BB-Lid-RD-CT**  
49x49x97cm



**BB-S49-RD-CT + BB-Lid-CI-CT**  
49x49x97cm



**2x BB-S49-CT + 2x BB-Lid-RD-CT**  
98x49x97cm

Streetlife Brochure 2018 - 2019

## Box Bins



**BB-S49-PC + BB-Lid-RD-ST**  
49x49x97cm



**BB-S49-RD-PC + BB-Lid-CI-ST**  
49x49x97cm



**2x BB-S49-PC + 2x BB-Lid-RD-ST**  
98x49x97cm



Les **Box Bins** de Streetlife sont des corbeilles à papier au charme discret. On peut les disposer dans les espaces publics comme des blocs de construction Lego. Leur conception rectangulaire permet de les associer et de créer des alignements offrant une plus grande capacité ou une solution de tri sélectif. À l'intérieur de leur manteau de tôle, elles recèlent un étrier de suspension sur lequel vient se fixer un sac poubelle en plastique. Pour vider la corbeille, il suffit de soulever le sac poubelle par le dessus. Le couvercle est doté de trous perforés et de chamières. Il est réalisé en acier inoxydable 316, ce qui signifie que les cigarettes et les déchets poisseux n'ont pas prise sur lui. La corbeille s'ouvre et se ferme à l'aide d'une clé triangulaire.

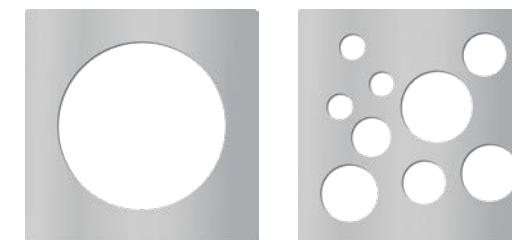

## Bins sur mesure

En image: la Bastiaansplein à Delft comportant 3 îlots d'arbre ovales (9 x 4 m) avec de grands sophora du Japon au-dessus d'un parking. On y voit en outre les bancs ainsi que les râteliers à vélo R&R. L'estime publique de cette place a augmenté considérablement à la suite de la mise en place des 3 îlots ovales, jusqu'à dépasser les 85%. En outre, des bacs à papier de grand format ont été intégrés dans les îlots. Volume de déchets : sac en plastique d'environ 120 litres. Commande minimale de bacs à papier: 6 pièces. Délai de livraison: 10 à 12 semaines.



Conception: Streetlife  
Protégé par Int. Model Dépôts et Brevets

Voir aussi: Îlots d'Arbres Rough&Ready

Streetlife Brochure 2018 - 2019

Lors d'une intégration correcte, et à cause de l'importante attraction exercée par les îlots d'arbre Streetlife, il est conseillé de prévoir l'installation de bacs à papier. Ces bacs en acier CorTen avec couvercle à charnières en acier inoxydable 316 ont un grand contenu et sont en partie enfouis dans l'îlot. Ainsi le niveau du sol est libre de mobilier urbain isolé. Le bac dépasse de 45 cm l'îlot, de sorte que la hauteur d'introduction est de 90 cm. Le couvercle en acier inoxydable peut s'ouvrir à l'aide d'une clé triangulaire.

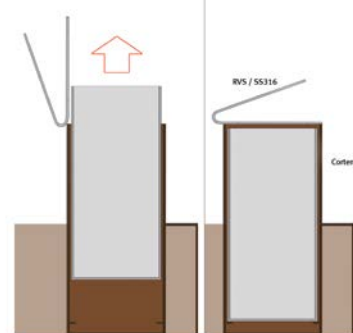

## Bins sur mesure

En 2014, le prestigieux centre commercial Triangeln de Malmö a été entièrement reconstruite. Streetlife a fourni plusieurs pièces de mobilier pour l'aménagement des espaces publics. En étroite collaboration avec l'architecte suédois Sydark Konstruera, des placements en ligne intégraux ont été développés: de longs bancs aux lattes posées transversalement, assortis à des espaces verts durables, des **distributeurs de journaux** et des **corbeilles à papier**. L'architecte a fourni les premières ébauches, Streetlife s'est chargée ensuite de l'élaboration technique et des détails esthétiques. L'architecture s'harmonise parfaitement avec les éléments d'aménagement personnalisés faits sur commande.

Vous souhaitez harmoniser les corbeilles avec l'identité de l'environnement urbain ? Streetlife vous fait volontiers des propositions.



Conception: Streetlife  
Protégé par Int. Model Dépôts et Brevets

Streetlife Brochure 2018 - 2019



Distributeur de journaux



Corbeille à papier



Conception: Peter Krouwel  
Protégé par Int. Model Dépôts et Brevets

Bancs Rough&Ready 6  
flots d'Arbres Rough&Ready  
Bacs à Arbre Rough&Ready  
Passerelles Country

Voir aussi:

Streetlife Brochure 2018 - 2019

## Bornes Rough&Ready

Le programme R&R comprend également les solides **Bornes Rough&Ready**. Les poutres robustes en bois dur FSC® ou en All Black se combinent avec un cadre en acier solidement galvanisé ou en acier CorTen. Les poutres sont recouvertes en haut et sont montées à l'aide d'écrous de serrage en acier inoxydable antivol.

Hauteur 75cm  
Diamètre 15x15cm



Ces bornes R&R Bollards installées sur Canary Wharf, à Londres, sont accompagnées par des bornes en CorTen sur mesure, développées sur demande et en collaboration avec le commanditaire.



Conception: Streetlife  
Protégé par Int. Model Dépôts et Brevets

## Bornes Bright

Les **Bright Bollards** sont de robustes bornes constituées de plaques épaisse en acier CorTen et d'une plaque intérieure en acier inoxydable pour propager la lumière LED. Les bornes sont LED-Ready, de sorte qu'une armature LED standard puisse être montée par un installateur local dans le compartiment supérieur de la borne ou bien être fournie en option par Streetlife. La borne CorTen est ancrée solidement de l'intérieur avec une fixation aveugle soit dans le sol soit à un poteau d'ancrage en acier.

Hauteurs            90cm et 38 cm  
Fondation            15x15cm

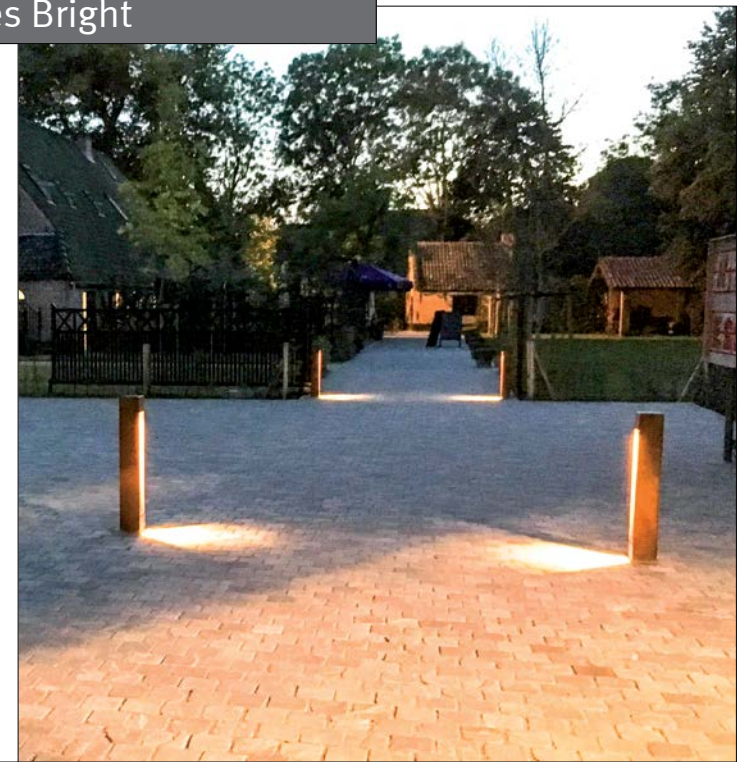

**BR-BOL-38**  
15x15x38

**BR-BOL-90**  
15x15x90

Streetlife Brochure 2018 - 2019



Conception: Peter Krouwel  
Protégé par Int. Model Dépôts et Brevets

Bancs Rough&Ready 6  
Rough&Ready Big Green Benches  
Flots d'Arbres Rough&Ready  
Bacs à Arbre Rough&Ready

Voir aussi:

Streetlife Brochure 2018 - 2019

## Supports de vélos Rough&Ready

Les **Supports de Vélos Rough&Ready** sont des appuis vélos robustes. L'ouverture dans le pied en acier est prévue pour y faire coulisser une chaîne antivol. Le bois dur non traité FSC® n'abîmera pas le vélo et crée une image nouvelle et originale. Voici donc un râtelier à la fois attentif au vélo et robuste. Streetlife conseille d'espacer les râteliers R&R de 95cm. Livrable uniquement avec des lattes de bois dur FSC®. Le pied en acier peut être au choix galvanisé à chaud ou livré en acier CorTen. Livrable avec semelle en béton, l'acier peut recevoir un double revêtement de poudrage.



**R&R-BP-CT**  
70x7x75cm



**R&R-BP-TH**  
70x7x75cm



**R&R-BP-PC**  
70x7x75cm

Les Râteliers à vélo Rough&Ready ont un aspect unique en soi. Ce sont des supports agréables à voir, et pourvus d'une ouverture prévue pour y faire coulisser un câble antivol.

## Supports de vélos Rough&Ready Inline

Les **Supports de Vélos Rough&Ready Inline** présente un aspect naturel et robuste. Les supports ont été réalisés en acier CorTen ou en acier galvanisé et peuvent en option être laqués en couleur RAL. La latte d'appui R&R est en bois dur FSC® et protège ainsi les vélos contre toute détérioration.

Les longues structures Inline constituent un appui pour vélos comme il en existait dans le temps mais avec une nouvelle forme conceptuelle, et offrent sur une petite surface de nombreux emplacements de stationnement pour vélos. La hauteur de l'appui pour vélos est de 75cm. Il est possible d'accoupler l'appui à l'infini.

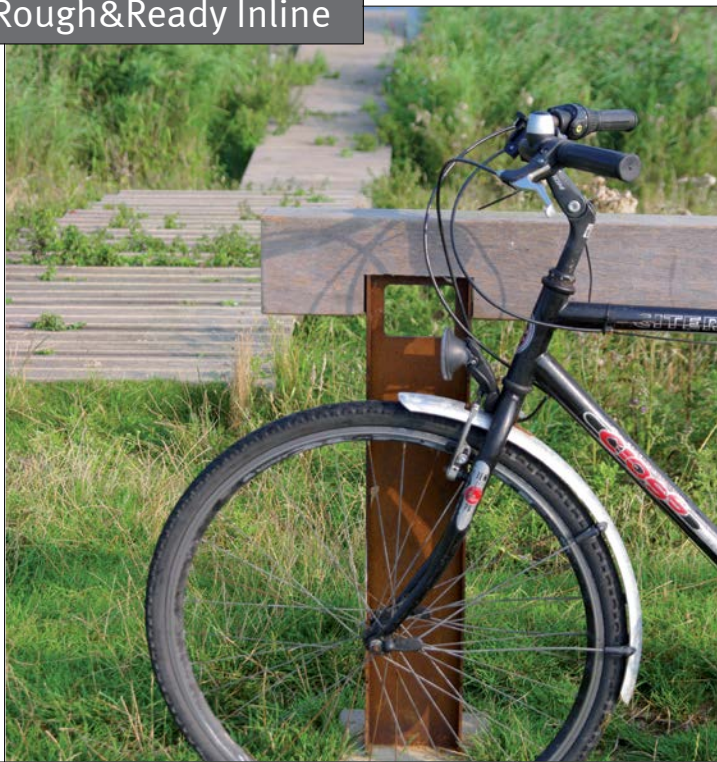

Conception: Peter Krouwel  
Protégé par Int. Model Dépôts et Brevets

Voir aussi:  
Bancs Rough&Ready 6  
Rough&Ready Big Green Benches  
Lots d'Arbres Rough&Ready  
Bacs à Arbre Rough&Ready

Streetlife Brochure 2018 - 2019

282



2x **R&R-BP-Post-TH + R&R-Beam-234**  
234x7x75cm



3 x **R&R-BP-Post-TH + 2 x R&R-Beam-234-AB**  
468x7x75cm

## Supports de vélos Bike-Key

Le **Support de Vélos Bike-Key** est un appui- vélo au design contemporain. La latte R&R en bois dur de 7x15cm est ancrée dans le sol avec du béton ou avec une platine en acier disponible séparément.

Une bande en acier CorTen épais, galvanisée à chaud ou bien en acier inoxydable 316, recouvre entièrement l'extrémité de la latte en bois dur et a été fixée avec des écrous de serrage antivol en acier inoxydable. La bande élégamment recourbée permet de stationner le vélo avec un câble antivol à hauteur de main.



Conception: Peter Krouwel  
Protégé par Int. Model Dépôts et Brevets

Bancs Rough&Ready 6  
Rough&Ready Big Green Benches  
Lots d'Arbres Rough&Ready  
Bacs à Arbre Rough&Ready

Voir aussi:

Streetlife Brochure 2018 - 2019

283



**R&R-BP-TH**  
70x8x70cm

**R&R-BP-ST**  
70x8x70cm

**R&R-BP-CT**  
70x8x70cm



Les Supports de Vélos Solid ont un look distinct et font partie du programme de mobilier urbain Solid de Streetlife.  
La latte en bois dur FSC® supérieure évite les endommagements aux vélos et créer un aspect amical.

Conception: Streetlife  
Protégé par Int. Model Dépôts et Brevets

Bancs Solid 8  
Solid Green Benches  
Îlots Podium Solid  
Voir aussi:

Streetlife Brochure 2018 - 2019

## Supports de vélos Solid

Les **Supports de Vélos Solid** sont des appuis pourvus d'une lame de bois robuste de 7x7cm placée à l'horizontale au sommet. Ils font partie du programme de mobilier urbain Solid de Streetlife. Le bois dur non traité FSC® prévient tout dégât au vélo et a une apparence conviviale. Streetlife recommande de placer les supports à une distance de 95cm les uns des autres. Les supports existent en deux versions: une pour fixation au sol et/ou sur une semelle et une autre pour fixation juste en-dessous du niveau du sol, dans du béton coulé sur place. La hauteur au-dessus du niveau du sol est de 75cm. L'orifice aménagé dans le pied en acier est destiné à accueillir un cadenas ou une chaîne antivol. Ce pied peut être réalisé au choix en acier galvanisé ou en acier thermolaqué.

Largeur 70cm  
Hauteur 75cm

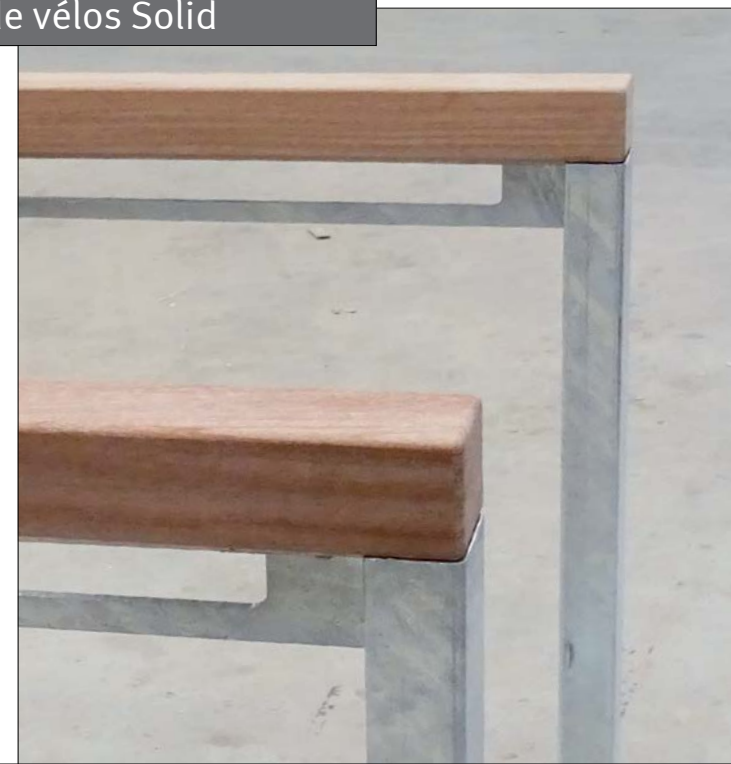





## Supports de vélos CorTen

Les **Supports de vélos CorTen** associent une forme «minimaliste» au chaleureux acier-en plaque épaisse CorTen.

Il est possible de prévenir tout dégât au cadre des bicyclettes en équipant les supports de vélos en acier CorTen d'une bande butoir AB en plastique. La partie supérieure du support comporte une ouverture destinée à recevoir les antivols et les chaînes. La version à couplage sous-terrain convient idéalement pour la réalisation de longues rangées bien droites.

Largeur 70cm  
Hauteur 75cm

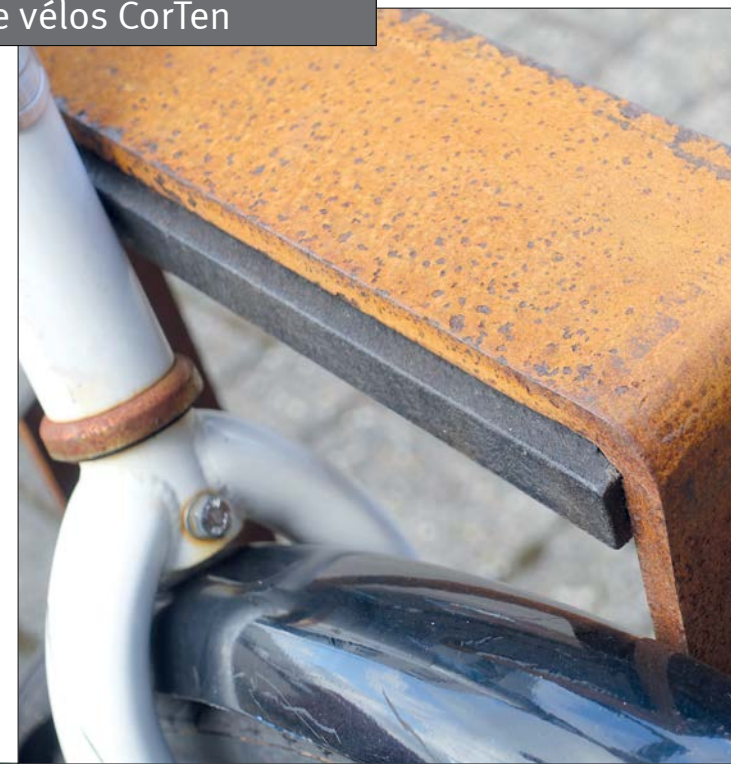

**BP-70-CT**  
75x7x70cm

Conception: Peter Krouwel  
Protégé par Int. Model Dépôts et Brevets

Streetlife Brochure 2018 - 2019



## Support de vélos E-Bike

Les vélos électriques (ou VAE) ont la cote auprès d'un public de plus en plus large. En Europe de l'Ouest, ils sont en train de détrôner les scooters. Rien qu'aux Pays-Bas, leurs ventes représentent déjà 58% des ventes totales de cycles. Le **support de VAE** en acier CorTen répond au besoin accru de stations de recharge pour les vélos électriques en ville.

Le support est équipé de chaque côté d'une prise électrique de terre (220 ou 110 Volt) protégée par un couvercle. Les supports de VAE peuvent être associés aux supports de vélos normaux en acier CorTen de Streetlife. Les supports de VAE en acier CorTen sont dotés, de façon standard, d'une bande butoir AB en plastique qui prévient tout dégât au cadre des bicyclettes.

Largeur 35cm  
Hauteur 75cm



**BP-35-CT-E**  
35x10x75cm



Les appuis vélos Corten E-Bike ont une identité naturelle et sont parfaitement combinables avec les appuis vélos standard en Corten de la page précédente. Dû à la grande popularité des E-Bike, une nécessité est créée, principalement pour utilisation récréative, de pouvoir recharger les E-Bike.



Les supports pour vélos Clip sont largement utilisés dans le centre historique de la ville de Leyde (NL). Sa forme conceptuelle simple et honnête s'harmonise aussi bien avec les vieux monuments qu'avec l'architecture contemporaine.

Conception: npk design  
Protégé par Int. Model Dépôts et Brevets

## Supports de vélos Clip

Le **support pour vélo Clip** a les lignes simples du trombone et s'insère en douceur dans le cadre urbain. Il convient partout: près de monuments anciens ou d'une architecture moderne. Le support intemporel fonctionne bien, tous les types de vélos peuvent s'y glisser des deux côtés et sont faciles à raccorder en y reliant un cadenas. Le support Clip a obtenu le FietsParKeur 2002, un label hollandais pour équipements pour vélo de qualité.

Le Clip est en acier galvanisé et est aussi disponible en acier inoxydable. Il peut recevoir un revêtement poudré sur demande. Les détériorations du revêtement dues au manque de précaution ne peuvent pourtant pas être évitées. La version à jonction souterraine est parfaitement adaptée pour de longs alignements droits. Quelques supports peuvent également être installés à l'aide d'une base en béton.

Tube ø 42mm

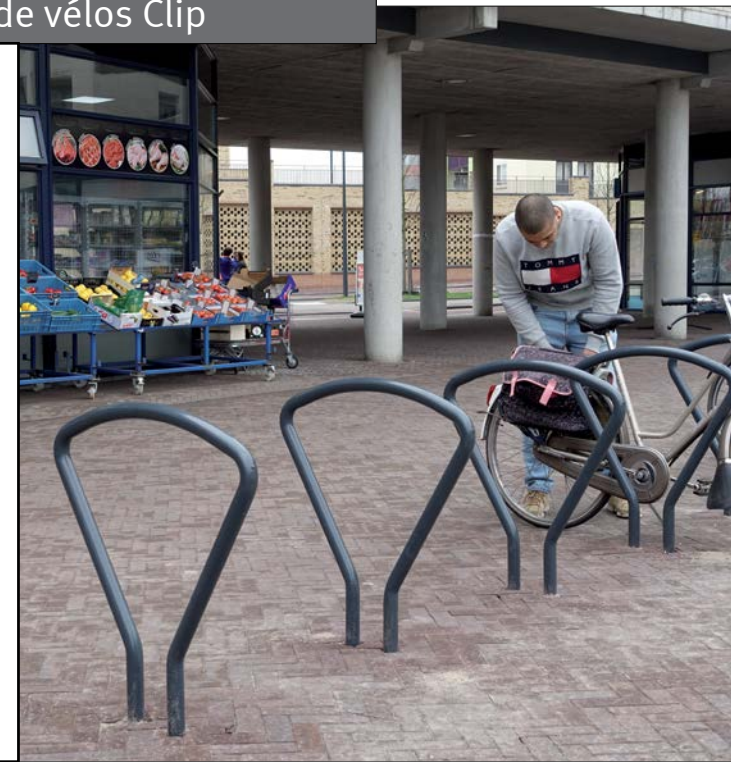

Streetlife Brochure 2018 - 2019



# Index



Rough&Ready Curved Shades  
292



Rough&Ready Linear Shades  
294



Rough&Ready Shades with Wooden Column **NEW**  
298



Ivy Towers  
300



Parklet System **NEW**  
310



Valley Shelters  
304



Open Pillars  
306

## Catégorie 7 Shades, Pillars & Parklets

- Shades
- Parklets
- Pillars



Le système de stores Rough&Ready permet de créer une multitude d'endroits ombragés : aires de repos, pergolas contemporaines, abribus, zones d'attente, etc.

Conception: Streetlife  
Protégé par Int. Model Dépôts et Brevets

Bancs Rough&Ready 5  
Rough&Ready Crosswise Top Seats  
Voir aussi:

Streetlife Brochure 2018 - 2019

## Rough&Ready Shades Linéaires

Les Shades Rough&Ready sont un système modulaire du programme Rough&Ready de Streetlife. Les **Rough&Ready Shades Linéaires** conviennent particulièrement bien aux structures droites et angulaires. La dimension standard des modules est de 240/300x300cm. Les lames en bois R&R ont une dimension de ca. 7x15cm. Les lattes constituant les modules de toit peuvent être posées, au choix, dans le sens de la longueur ou de la largeur.

Elles sont fixées de façon à la fois ingénieuse et élégante sur des peignes épais StreetLock®, qui font partie intégrante du châssis. Les lames ne sont disponibles qu'en W-Wood®, un bois qui a l'avantage de combiner écologie et poids limité.

Le bois W-Wood® utilisé est un pin européen FSC® qui a généreusement été imprégné de cire naturelle pour en accroître la longévité. Si le bois W-Wood® est comparable au bois dur FSC® en termes de longévité, sa densité et sa résistance sont plus limitées. Sa tonalité brune miel est polychrome et vire progressivement au gris (en trois ans environ).



plaque anti-égouttement



modules direction longitudinale



modules direction transversale





## Rough&Ready Shades Courbes

Les **Shades Rough&Ready Courbes** sont un système modulaire du programme Rough&Ready de Streetlife. Les lames en bois R&R ont une dimension de ca. 7x15cm. Elles sont fixées de façon à la fois ingénieuse et élégante sur des peignes épais StreetLock®, qui font partie intégrante du châssis. Les lames ne sont disponibles qu'en W-Wood® en couleur brun miel, un bois qui a l'avantage de combiner écologie et poids limité.

Le bois W-Wood® utilisé est un pin européen FSC® qui a généreusement été imprégné de cire naturelle pour en accroître la longévité. Si le bois W-Wood® est comparable au bois dur FSC® en termes de longévité, sa densité et sa résistance sont plus limitées. Sa tonalité brune miel est polychrome et vire progressivement au gris (en trois ans environ).

Le châssis est disponible en acier galvanisé ou en acier thermolaqué dans un coloris RAL. Ce système modulaire permet quantité d'agencements, tant courbes (rayon minimum de 10 mètres) que rectilignes ou en angle.

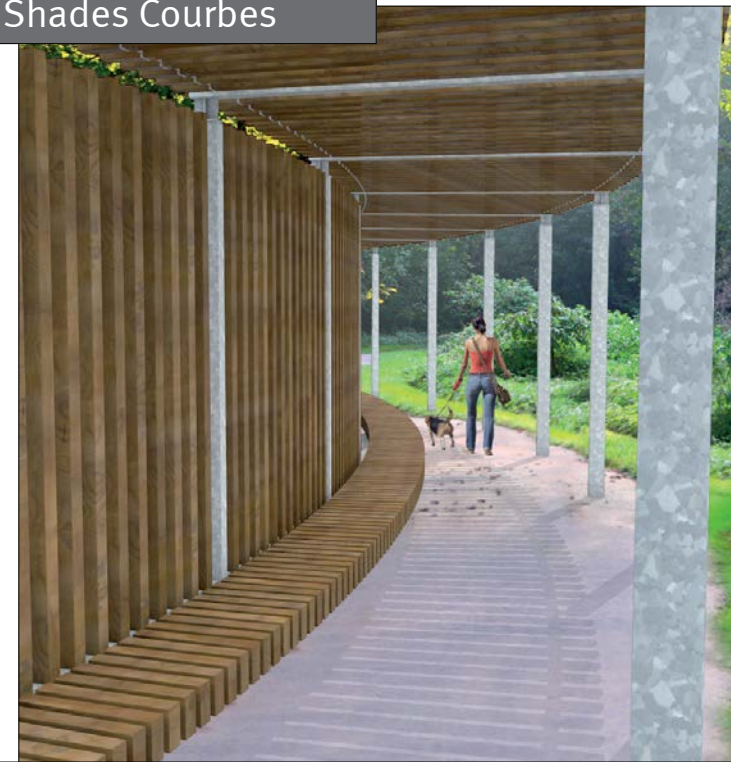

Le système de Shades en courbes offre un grand choix de solutions inspirantes. Nos architectes vous conseillent volontiers.

Conception: Streetlife  
Protégé par Int. Model Dépôts et Brevets

Bancs Rough&Ready Curve  
Rough&Ready Crosswise Top Seats

Voir aussi:

Streetlife Brochure 2018 - 2019



## R&R Shades Colonnes en bois

NEW

Le système Rough&Ready Shade fait partie de la gamme élargie Rough&Ready, qui utilise une taille unique de ca. 7 x 15 cm pour ses lames de bois. La nouveauté réside en outre dans les doubles montants de bois et les éléments de construction en acier galvanisé: les **Rough&Ready Shades Colonnes en bois**. Grâce à un poids plus léger, le Shade peut être réalisé en W-Wood.

Le système de pergola est encore plus agréable quand il est mis en valeur par un éclairage led.

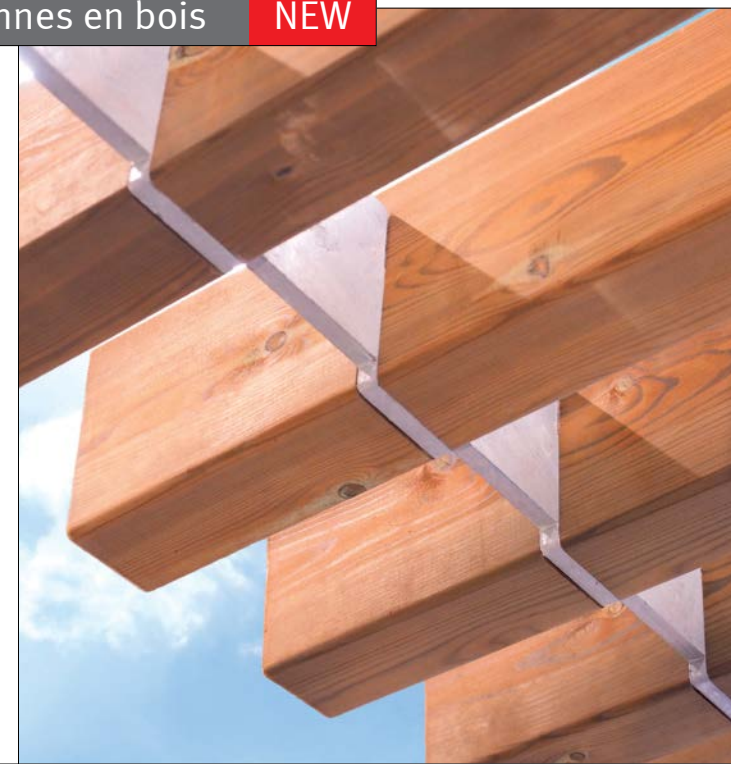

Conception: Streetlife  
Protégé par Int. Model Dépôts et Brevets

Bancs Rough&Ready 5  
Rough&Ready Crosswise Top Seats  
Voir aussi:

Streetlife Brochure 2018 - 2019

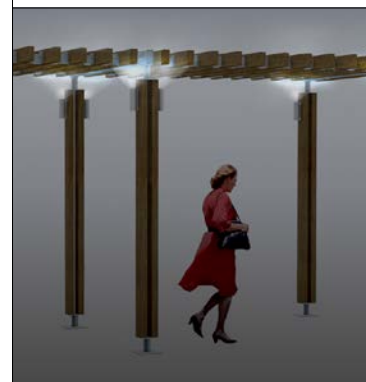



## Ivy Towers

Les **Ivy Towers** sont des colonnes de verdure conçues pour les environnements urbains. Leur socle cylindrique en tôle d'acier CorTen a un diamètre de 220cm. Il peut être doté, en option, d'une banquette semi-circulaire réalisée à l'aide de lames Solid en bois dur FSC® (7x7cm).

Les tours Ivy ont une hauteur standard de 500cm et sont pourvues d'un treillis métallique pouvant accueillir des plantes grimpantes. Leur châssis peut être réalisé en acier CorTen chaleureux ou en acier thermolaqué dans un coloris RAL. Consultez votre paysagiste pour choisir les plantes grimpantes qui conviennent à votre projet!

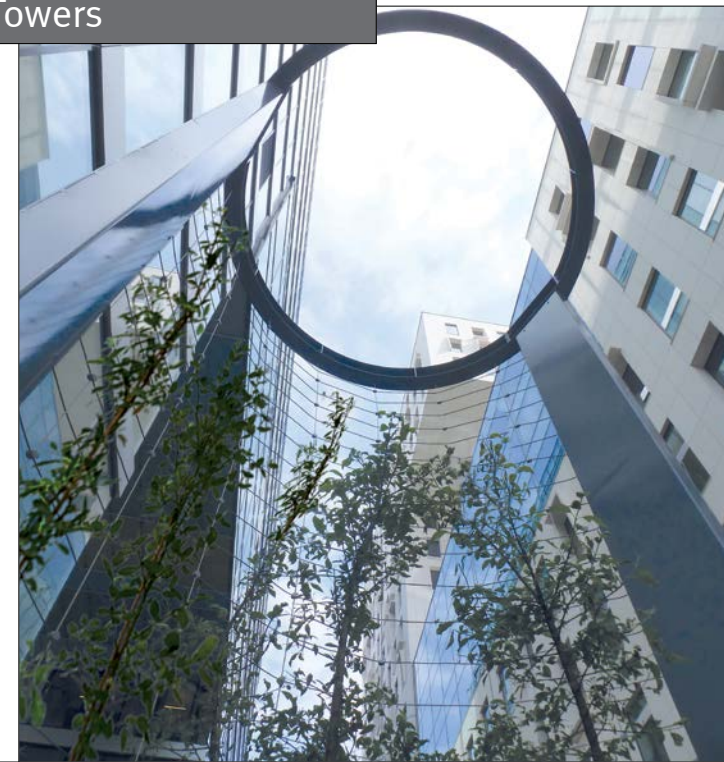





Conception: Streetlife  
 Protégé par Int. Model Dépôts et Brevets

## Ivy Towers

Les **Ivy Towers** accueillent un large choix de plantes grimpantes. Laissez-vous inspirer par votre paysagiste et créez des colonnes parfumées aux mille couleurs pour donner du cachet à vos projets! Outre le lierre grimpant (Hedera) à feuillage persistant, nous vous recommandons par exemple:

- Aristolochie à grandes feuilles (Aristolochia);
- Glycine (Wisteria);
- Vigne vierge (Parthenocissus);
- Différentes variétés de clématites (Clematis);
- Toutes les variétés de rosiers grimpants à feuillage persistant;
- Renouée grimpante (Bilderdykia);
- Vigne d'ornement (Vitis).

Veillez consulter votre architecte paysagiste ou un jardinier local pour faire le bon choix.



Plusieurs Ivy Towers serties de plantes grimpantes ont été installées sur la promenade en front de mer qui longe les immeubles du projet « Code-barres » dans le quartier de Bjørnвика à Oslo (Norvège). Un aménagement réalisé en étroite collaboration avec l'architecte paysagiste Iwan Thomson du bureau Lala Tøyen.



Conception: Streetlife  
Protégé par Int. Model Dépôts et Brevets

## Abris Valley

Les **Abris Valley** élisent volontiers domicile au cœur de zones écologiques. Le recours aux matériaux durables que sont l'acier CorTen et le bois dur FSC® leur confère un look naturel. Points d'information par excellence, les abris constituent une halte agréable pour les promeneurs et les cyclistes. Les bancs muraux et la cloison de séparation dont ils peuvent être équipés sont réalisés en rondins de bois dur à croissance rapide FSC®. Les panneaux d'information vitrés sont proposés en option.

L'achat minimum est de 5 pièces.

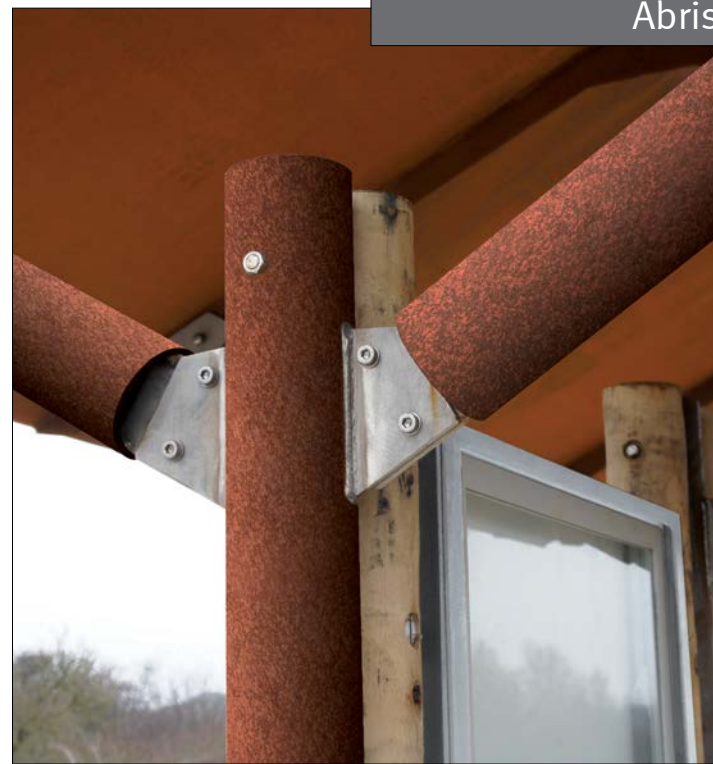

Dans la zone de dunes longeant la mer du Nord entre Scheveningue et Katwijk (Pays-Bas), Streetlife a installé une dizaine d'abris Valley en collaboration avec la société néerlandaise de gestion des eaux Dunea.



Les Open Pillars créent une atmosphère particulière sur les places ou dans les cours intérieures. Ce sont des éléments reconnaissables qui, en option, peuvent être équipés d'éclairage LED ou recouverts de plantes grimpantes.

Conception: Streetlife  
Protégé par Int. Model Dépôts et Brevets

Streetlife Brochure 2018 - 2019

## Open Pillars

Les **Open Pillars** sont des mâts triangulaires aux motifs graphiques éclectiques. La structure a été réalisée à partir de plaques épaisses d'acier CorTen et peut en option être laquée en couleur RAL. Le triangle équilatéral mesure 50x50cm. Les mâts peuvent être montés sur une surface plane ou sur une semelle de béton.

Les Open Pillars sont LED-Ready. La partie inférieure offre de l'espace pour installer une boîte de raccordement électrique avec armature verticale. Il est également possible de fixer à l'intérieur des bandes LED le long des côtes. Les armatures LED sont à fournir et installer par un installateur local. Les mâts durables peuvent être couverts de plantes grimpantes, ce qui crée un aspect vert naturel tout neuf.

Hauteurs 450cm et 600cm

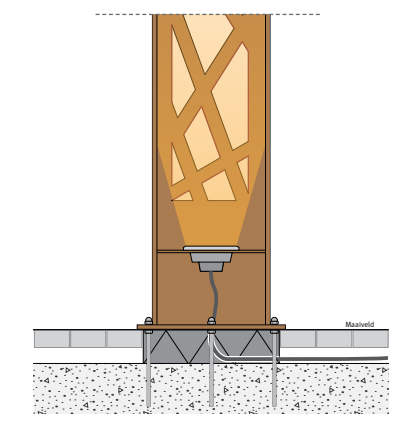

Ils peuvent être fixés de deux façons : au niveau du sol, sur un socle triangulaire fixé sur une semelle en béton, ou sous le niveau du sol, en combinaison éventuelle avec un cadre de sol et une grille amovible en acier CorTen.





La place devant l'immeuble Media City Bergen (Norvège) ont pavage au motif contrastant gris et blanc découpé en triangle se veut le reflet de l'immeuble. Les Open Pillars triangulaires s'intègrent donc parfaitement dans le langage architectural choisi par le cabinet Smedsvig Landskapsarkitekter. Photo: © Pål Hoff

Conception: Streetlife  
Protégé par Int. Model Dépôts et Brevets

Streetlife Brochure 2018 - 2019

## Open Pillars

Les **Open Pillars** ont un motif graphique contemporain. Ils sont d'une beauté audacieuse. Leur châssis est réalisé dans une tôle en acier CorTen épaisse et peut éventuellement être thermolaqué dans un coloris RAL (en option).

Les Open Pillars existent en version LED-ready, ce qui les rend attractifs de jour comme de nuit. Ils peuvent être fixés de deux façons : au niveau du sol, sur un socle triangulaire fixé sur une semelle en béton, ou sous le niveau du sol, en combinaison éventuelle avec un cadre de sol et une grille amovible en acier CorTen.

**OP-450-CT**  
450cm  
**OP-600-CT**  
600cm

**OP-450-PC**  
450cm  
**OP-600-PC**  
600cm





Les Big Green Benches sur parklet forment un tampon solide ainsi qu'une séparation verte avec la rue. Le système est facile à démonter et à réutiliser.

Conception: Streetlife  
Protégé par Int. Model Dépôts et Brevets

Bright Bollards  
Rough&Ready Big Green Benches  
Rough&Ready Seat Walls

Voir aussi:

Streetlife Brochure 2018 - 2019

## Système Parklet

NEW

L'écologisation de nos centres-villes et la réduction des voitures est une question d'actualité. Streetlife propose désormais un système Parklet simple et économique.

Le système Parklet a une structure modulaire afin de créer des zones résidentielles agréables dans la rue, à côté du trottoir. La rareté de l'espace public est contrée en supprimant les places de stationnement existantes et en les utilisant comme des zones «vertes» naturelles. Le tablier en tôle CorTen est installé en option avec Cordeck sur un module système Streetrail de 180 x 180 cm.

Il existe de nombreuses variantes d'ameublement à réaliser avec divers produits de notre collection, tels que des bancs verts, des supports de bicyclettes, des Box Bins, etc. Les éléments peuvent être placés facilement et de manière flexible sur les dalles en CorTen pré-percées.

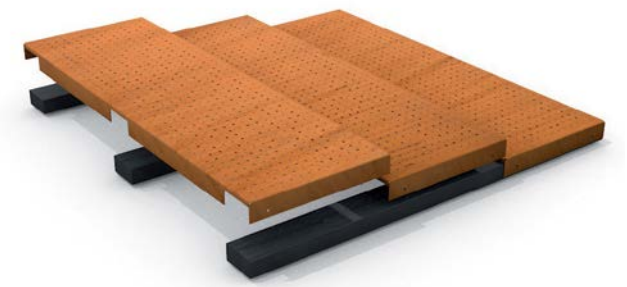

Le système Parklet de chez Streetlife est flexible et modulaire. Il est très facile à monter ou déplacer grâce à sa sous-structure Streetrail.



La configuration ci-dessous se compose de 4 grands bancs verts avec le bord de siège de bois dur et 2 bornes lumineuses, qui marquent les coins. Cela crée un tampon vert pour séparer le trafic.  
Parklet Configuration 7.2m x 1.8m



Conception: Streetlife  
Protégé par Int. Model Dépôts et Brevets

Solid Meet&Work  
Solid Top Seats  
Shrubtubs

Streetlife Brochure 2018 - 2019

## Système Parklet

NEW

En combinaison avec notre système Meet & Work Solid, il est facile de créer une extension sur une terrasse existante ou des lieux de travail en zone extérieure.

Parklet 7.2m x 1.8m



Nos clôtures Wild Fence offrent un effet graphique ludique dans les rues, tandis que leur transparence est garantie. Les bancs Solid Grille complètent le look «minimal» avec des empiècements en tôle légère.

Parklet 9m x 1.8m

# Index



Solo Bridge All Black  
320



Solo Bridge All Wood  
321



Solo Bridge Cordeck  
322



Zen CorTen Bridge  
338



Country Low Bridge  
340



Crossline Bridges  
342



Bowie Bridge CorTen  
326

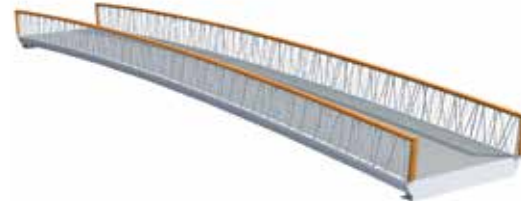

Bowie Bridge  
326



Wild Bowie Bridge **NEW**  
328



Millipede Bridges  
350



Bold Bridge  
352



Chevron Bridge  
354

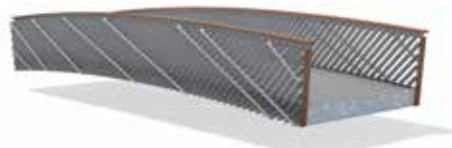

Ona Bridge **NEW**  
332



Wild Willow Bridge  
334



Branches Bridge **NEW**  
336



Single Swan Bridge  
356

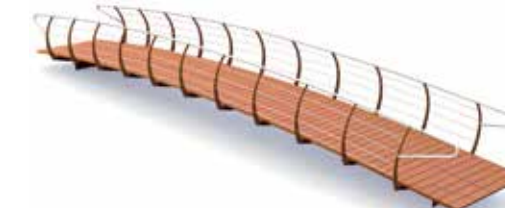

Nautic Bridge  
358



ZigZag Bridge  
360



Jetties  
362



Streetdeck® 40  
370



Streetdeck® 40  
368



Cordeck® 40 Dots **NEW**  
374

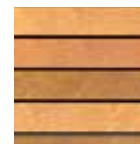

Solideck® 70  
376



Solideck® All Black 70  
378

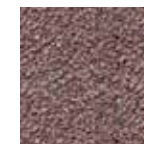

True Deck® 40  
380



True Deck® 40  
380

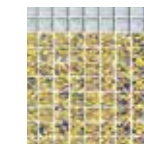

Art Deck® 40  
382

## Catégorie 8 Passerelles, Jetées & Revêtements

- Passerelles
- Jetées
- Revêtements



## Le Processus de la Passerelle

Streetlife applique un plan en 6 étapes pour le processus de passerelles, allant de l'idée à sa réalisation. A partir du schéma vous comprendrez comment Streetlife peut vous aider avec l'information requise pour chaque phase de votre plan d'aménagement. Des délais de livraison courts sont possibles, moyenne 12-14 semaines après l'approbation des dessins par le commanditaire. Nos passerelles sont pratiquement entièrement réalisées en préfabriqué, de manière à réduire le temps de pose à une seule journée. Notre expérience nous apprend que le délai de livraison dépend avant tout du processus de décision plutôt que du processus de construction proprement dit.

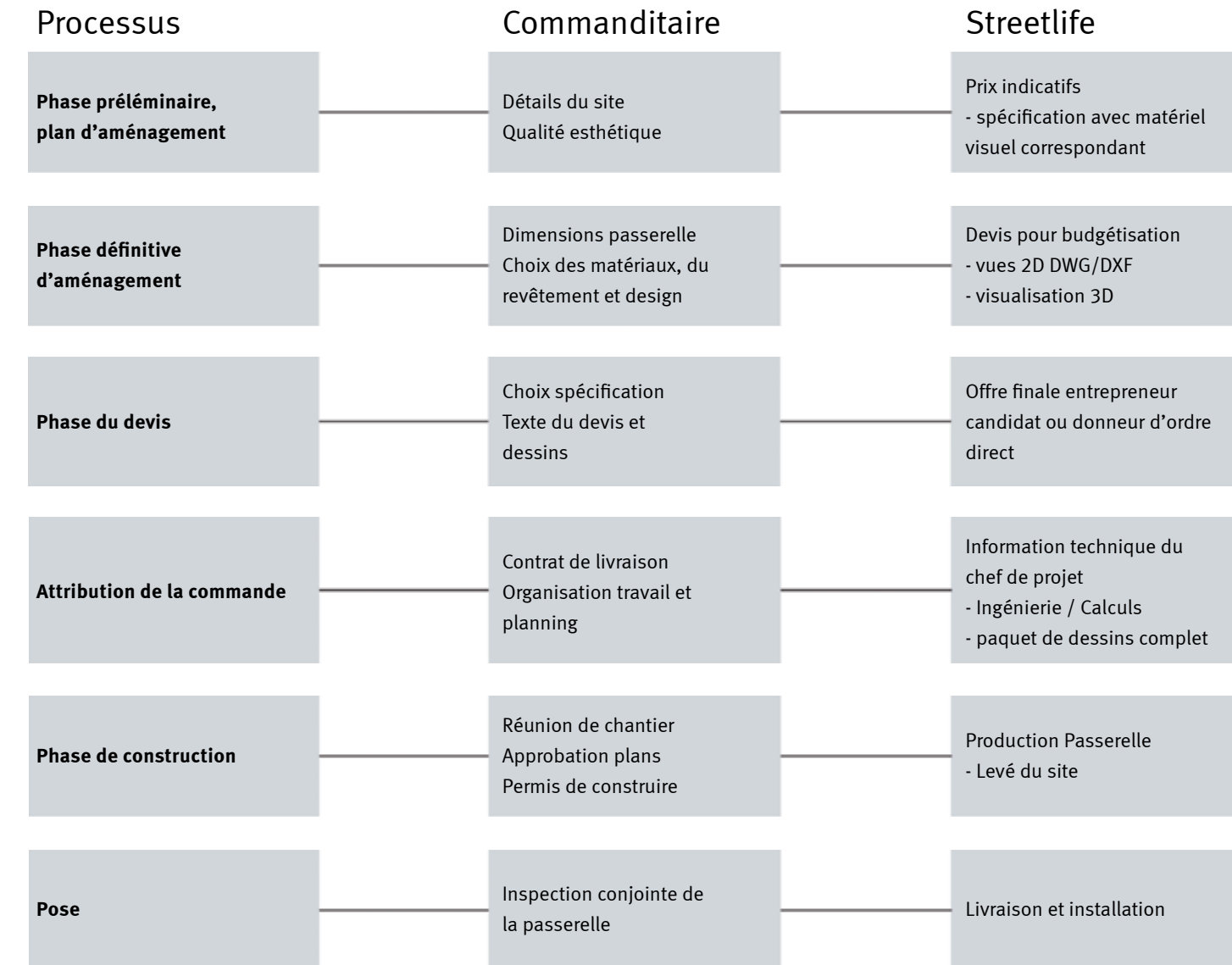





## Partenaire en Passerelles

Streetlife conçoit et fournit des passerelles durables pour piétons et bicyclettes. Nous sommes en mesure de réaliser, endéans un court délai et sur pratiquement n'importe quel site, des passerelles dans des styles peu ordinaires et intemporel.

Cette brochure vous permet de rechercher et de composer vous-même votre propre passerelle Streetlife. Pour les sites spéciaux qui disposent à la fois d'un budget de conception et d'un budget de réalisation, nous proposons volontiers un pont dessiné sur mesure. Ce type de projet de conception peut également faire partie intégrante d'un projet Design & Deliver.

## Nos points forts

- Nous concevons, créons les plans de fabrication, fabriquons et la passerelle toute entière.
- Nous fournissons les illustrations et les calculs statiques nécessaires à la demande de permis.
- Pas de coût de conception à charge du donneur d'ordre durant les phases préliminaires. Nous facturons des honoraires uniquement en cas de projets portant uniquement sur un travail de design ou de présentation.
- Communication transparente et efficace: nos dessins 3D par ordinateur accélèrent substantiellement le processus décisionnel!
- Matériaux durables tels les composites à base de bois pour les revêtements Sustainable Decking, ainsi que pour les constructions en acier CorTen ou en composites renforcés de fibres de verre.
- Conception architectonique, à forte personnalité et de style intemporel.

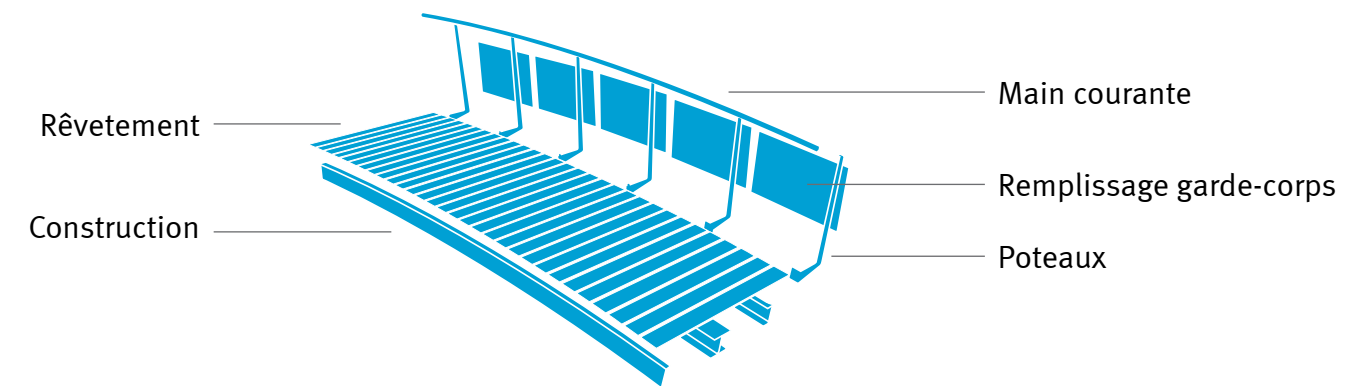

Streetlife passerelle matériaux					
Matériaux	Durée de vie # ans	Fréquence d'entretien/Remarques	Matériaux	Durée de vie # ans	Fréquence d'entretien/Remarques
Poutres Bois laminé	25	Nettoyage annuel et inspection sur dommages locaux	Pulltrusion 1:49	60+	Nettoyage annuel
Acier galvanisé	60	Nettoyage annuel. Dépend de la classe de corrosion locale et épaisseur du matériaux	Couche d'usure	10-15	Inspection semestrielle
Acier CorTen	50	Dépend de la classe de corrosion locale et épaisseur du matériaux	Streetdeck 40	25	Nettoyage annuel et rendre exempt de matière organique
Revêtement de poudrage	10	Nettoyage annuel	Cordeck 40	50	Dépend de la classe de corrosion locale et épaisseur du matériaux
Acier inox. 316	50+	Nettoyage annuel	Artdeck	25	-
All Black	25	Aucun: Nettoyage annuel conseillé	Bois dur FSC	15-20	Léger sablage biennal



Conception: Streetlife  
Protégé par Int. Model Dépôts et Brevets

Bancs Solid  
Tables de Pique-nique Solid  
Îlots Verts Solid

Voir aussi:

Streetlife Brochure 2018 - 2019

## Passerelles Solo

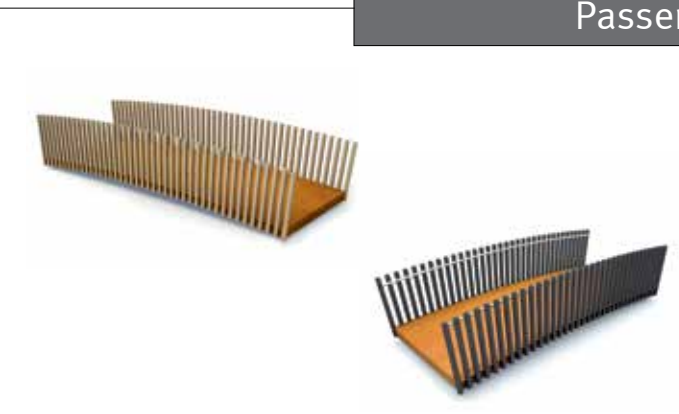

La **Passerelle Solo** présente un cachet contemporain et expressif. Les Passerelles Solo sont de petites passerelles pour piétons qui peuvent être réalisées en surface plane ou avec une légère inflexion. La totalité de la construction se compose d'une seule plaque en acier CorTen épaisse d'une largeur maximum de 300cm et d'une longueur maximum de 800cm. Les barreaux en FSC® bois dur posés verticalement mesurent 70x70mm et donnent au garde-corps un caractère fortement graphique. Les barreaux sont fixés de façon invisible et peuvent par la suite être réajustés.

Le garde-corps peut, en option, être doté d'une main courante en acier inoxydable (Ø 48mm). Après quelques années, la plaque horizontale CorTen prendra une couleur brun foncé.

Passerelles Solo	
Dimensions	Long.= 4 à 8m, Larg. ≤ 3m
Courbure	Plane ou Arquée
Garde-corps	FSC® Bois ou All Black (7x7cm)
Balustrade	Acier Inoxydable
Revêtements	CorTen revêtements
Structure	CorTen plaque
Norme passerelles	Eurocode + nat annex
Norme garde-corps	NPR-CEN/TR 1317-6:2012



Pour cette passerelle durable toute la structure portante ainsi que le revêtement sont créés à partir d'éléments épais en acier CorTen. Les barres du garde-corps sont en matériaux All Black, et la main courante est en acier inoxydable.



Cette passerelle Solo avec un revêtement en Cordeck© et un garde-corps en bois se trouve en Norvège, à Hvitvingfoss. Elle mesure 4 mètres de long pour une largeur de 2,5 mètres. Les aspérités confèrent au revêtement des qualités anti-glisse.

Conception: Streetlife  
Protégé par Int. Model Dépôts et Brevets

Bancs Solid  
Tables de Pique-nique Solid  
Îlots Vents Solid

Voir aussi:

Streetlife Brochure 2018 - 2019

## Passerelles Solo

Les **Passerelles Solo All Wood** sont dotées de solives en bois européen pérennisé, de montants et d'un tablier en bois dur FSC®. Destinés aux piétons, ces ouvrages de taille moyenne ont une portée maximum de 12 mètres et une largeur de 3 mètres. Les solives sur lesquelles le revêtement Solideck®70 est monté sont en bois lamellé collé. Les lames Solid de 70x70mm du tablier et du garde corps s'agrippent entre elles pour créer un ensemble élégant. Les lames du revêtement peuvent éventuellement se prolonger au-delà de la passerelle (en option).



Passerelles Solo All Wood	
Dimensions	Long.= 4 à 12m, Larg. ≤ 3m
Courbure	Plane ou Arquée
Garde-corps	FSC® Bois (7x7cm)
Revêtements	Solideck®
Structure	poutre en lamellé-collé FSC®
Norme passerelles	Eurocode + nat annex
Norme garde-corps	NPR-CEN/TR 1317-6:2012



Les **Passerelles Solo All Composite** sont composées d'un garde corps du revêtement Solideck® 70 et de lames All Black de 70x70mm. Ce matériau d'un noir profond est fabriqué à partir de plastique recyclé, notamment des bâches agricoles. Les lames Solid All Black du tablier et du garde corps s'agrippent entre elles pour créer un ensemble élégant.

Passerelles Solo Composite	
Dimensions	Long.= 4 à 12m, Larg. ≤3m
Courbure	Plane ou Légèrement arquée
Garde-corps	All Black (7x7cm)
Revêtements	All Black Solideck®
Norme passerelles	Eurocode + nat annex
Norme garde-corps	NPR-CEN/TR 1317-6:2012



Imaginé par le bureau Club L94, le projet intègre une passerelle de 37 mètres qui a été développée par Streetlife à la demande de la municipalité de Stolberg et en collaboration avec elle. La nouvelle passerelle constitue le prolongement visuel des sentiers du parc qui borde l'étang et fait le lien entre le centre-ville et le quartier

de la gare. La couleur chaleureuse de ses balustres sur mesure évoque le passé industriel de Stolberg, ville du cuivre par excellence. Quant au motif rythmique des balustres, il est basé sur celui de la passerelle Solo de la collection Streetlife.

## Passerelles Bowie

La **Passerelle Bowie** est inspirée par la chanson 'Wild is the Wind' par David Bowie. Le garde-corps continu est doté de barreaux éclectiques, sans interruption de supports verticaux, et produit un effet fascinant. En version acier inoxydable, les barreaux ont un profil rond avec des diamètres changeants (max. 30mm), créant un garde-corps très résistant et rigide.

Il est toutefois possible de densifier davantage le motif de barreaux aléatoires pour répondre aux normes de sécurité plus strictes. La Passerelle Bowie est réalisable en version courbée ou plane. La charge uniforme est de max. 5 kN/m<sup>2</sup>.

Passerelles Bowie	
Dimensions	Long. = 6 à 16m, Larg. ≤ 3m
Courbure	Plane ou Arquée
Garde-corps	Acier Inox./ Acier thermolaqué/ CorTen
Revêtements	Revêtements divers
Norme passerelles	Eurocode + nat annex
Norme garde-corps	NPR-CEN/TR 1317-6:2012



Conception: Streetlife  
Protégé par Int. Model Dépôts et Brevets

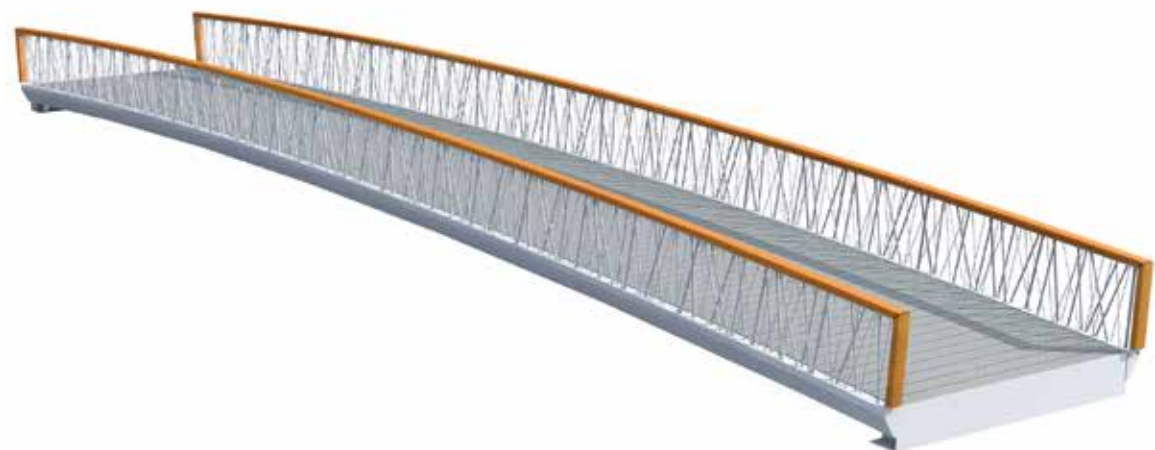

La Passerelle Bowie est disponible dans une variante en acier CorTen ou en acier thermolaqué. Les barreaux ronds sont remplacés par des barreaux rectangulaires lorsqu'il s'agit d'une passerelle en CorTen. Une main courante en bois dur FSC® souligne la beauté du garde-corps et offre un appui agréable aux passants.

Streetlife Brochure 2018 - 2019



Cette passerelle Bowie se trouve dans le Watertorenpark d'Hengelo (Pays-Bas). En acier laqué, elle mesure 12 mètres pour 3 mètres de large. En son centre se trouve une sellette haute permettant au passant d'apprécier la vue sur le parc.



Conception: Streetliffe  
Protégé par Int. Model Dépôts et Brevets

## Passerelles Bowie Wild

NEW

La haie sauvage de barreaux continus sans être interrompus par des balustres crée une silhouette aussi naturelle que fascinant. Si la passerelle Bowie est dotée de barreaux rectangulaires en acier, tous identiques et placés à angles variés, la **Passerelle Wild Bowie** présente des barreaux de largeur et de torsion variées. Les irrégularités renforcent l'aspect végétal de la passerelle. La Passerelle Wild Bowie peut être livrée dans une version plane ou légèrement cintrée.

Largeur disponible en 200 ou 300 cm.

Différents matériaux de revêtements peuvent être apposés.

Norme passerelle : Eurocode + annexes nationales

Norme garde-corps : NPR-CEN/TR 1317-6:2012



Streetliffe Brochure 2018 - 2019





Conception: Streetlife  
Protégé par Int. Model Dépôts et Brevets

## Passerelles Ona

NEW

La **Passerelle ONA** présente un garde-corps continu doté du motif dynamique et graphique de barreaux en acier CorTen ou en acier thermolaqué. La balustrade continue est surmontée d'une main-courante en bois dur FSC®. La passerelle ONA est plane ou légèrement cintrée, avec une portée maximale d'environ 16 mètres. Largeur disponible en 200 ou 300 cm. ONA est une splendide passerelle architectonique pouvant recevoir différents types de revêtements.

Norme passerelle : Eurocode + annexes nationales  
Norme garde-corps : NPR-CEN/TR 1317-6:2012

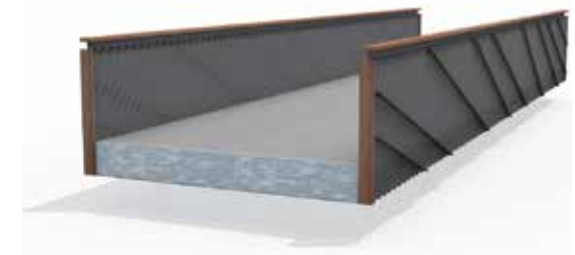
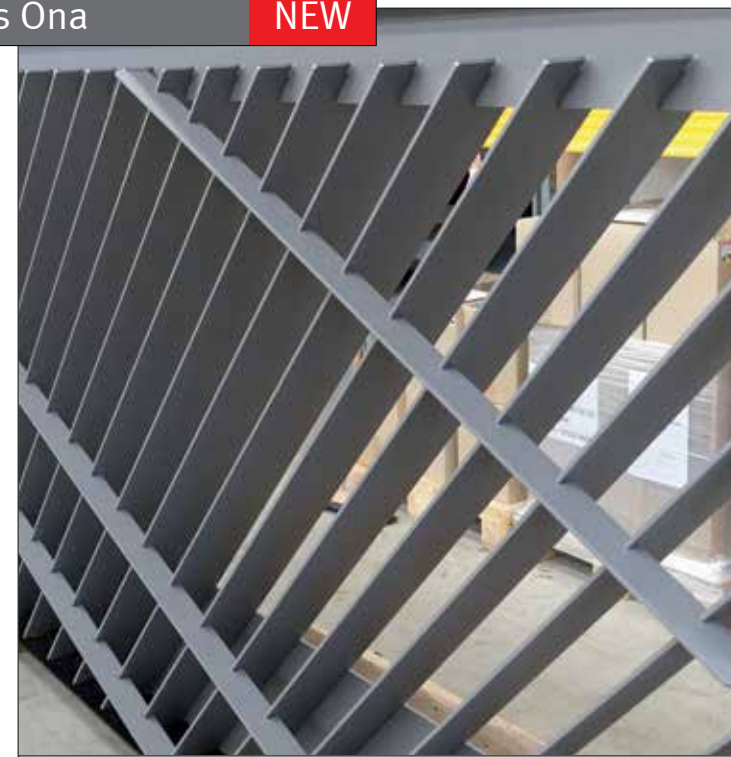

Passerelles Ona	
Dimensions	Long.= 9 - 16 m, Larg. ≤ 3 m
Courbure	Arquée ou plane
Garde-corps	CortenA, Acier thermolaqué
Revêtements	Revêtement de passerelle en CorTen
Norme passerelles	Eurocode + nat annex
Norme garde-corps	NPR-CEN/TR 1317-6:2012

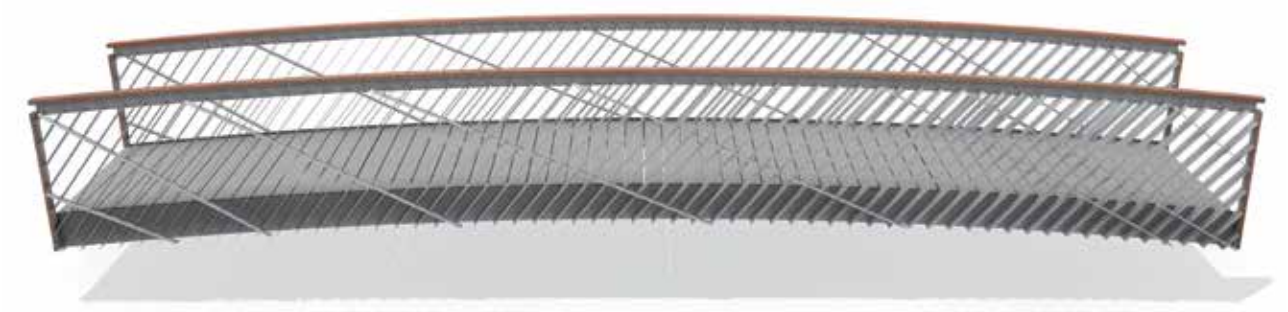

La belle grille au motif graphique du garde-corps continu est fascinante. La passerelle Ona convient fort bien à un environnement urbain en développement, ou comme passerelle d'entrée d'un bâtiment architectonique.

Streetlife Brochure 2018 - 2019





Conception: Streetlife  
Protégé par Int. Model Dépôts et Brevets

Streetlife Brochure 2018 - 2019

## Passerelles Wild Willow

Cette **Passerelle Wild Willow** marque son originalité avec son garde corps aux barreaux encore plus désordonnés, réalisés successivement en acier CorTen et en bois dur, qui se prolongent jusque sur les parois latérales de l'ouvrage. Le cadre qui enserre les barreaux est différent de celui de la Passerelle Wild Willow standard et pourvu d'une main courante en bois dur FSC®. La Passerelle Wild Willow offre une foule de possibilités en termes de matériaux utilisés et s'adapte par conséquent à vos souhaits. Le garde corps peut être réalisé en acier inoxydable, en acier CorTen ou en acier thermolaqué. Vous trouverez plus d'informations sur nos revêtements et leurs applications dans la Catégorie Revêtements.

Le garde corps Wild Willow aux barreaux aléatoires a été conçu avec soin et peut éventuellement être densifié pour répondre aux normes de sécurité les plus strictes. La Passerelle Wild Willow peut être livrée dans une version plane ou légèrement cintrée.



Passerelles Wild Willow	
Dimensions	Long. = 6 - 16 m, Larg. ≤ 3 m
Courbure	Plane
Garde-corps	CorTenA avec FSC® Bois Dur ou All Black
Revêtements	Revêtement diverse
Norme passerelles	Eurocode + nat annex
Norme garde-corps	NPR-CEN/TR 1317-6:2012

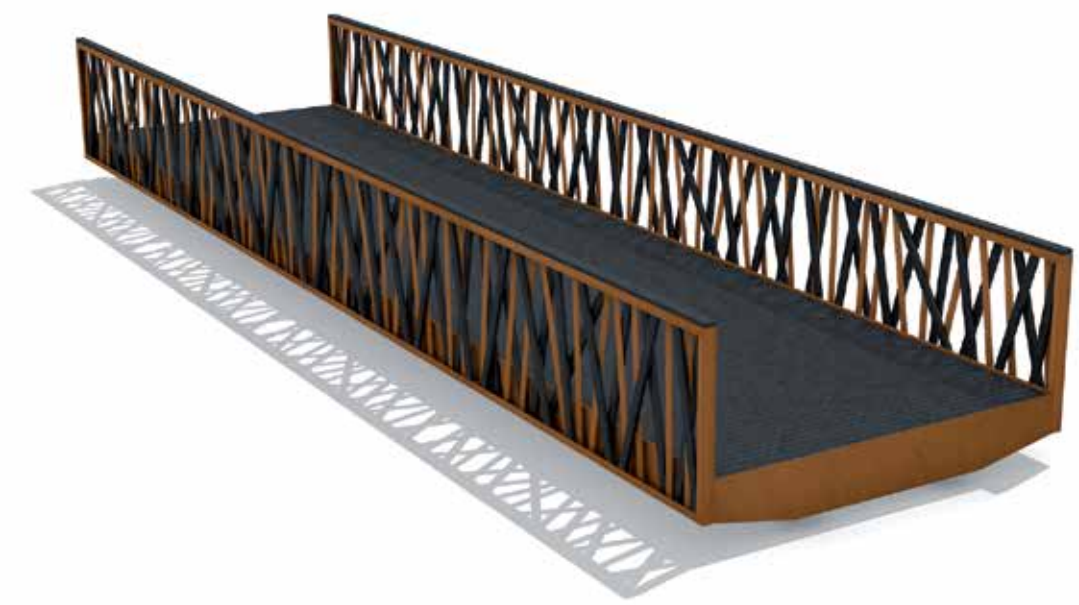



Conception: Streetlife  
Protégé par Int. Model Dépôts et Brevets

## Passerelles Branches

**NEW**

La **Passerelle Branches** dispose elle aussi d'un garde-corps continu, conformément aux normes de sécurité. Les barreaux en acier CorTen se ramifient pour former un garde-corps ajouré mais stable, surmonté d'une main-courante. La Passerelle Branches présente un aspect naturel très organique. Elle est réalisable en deux versions, l'une totalement plane et l'autre légèrement cintrée, pour une portée maximale de 16 mètres. Largeur disponible en 200 ou 300 cm. Très beau rendu avec un revêtement de sol en bois dur labellisé FSC® Solideck®70 ou Streetdeck® 40.

Norme passerelles : Eurocode + annexes nationales  
Norme garde-corps : NPR-CEN/TR1317-6:2012



Passerelles Branches	
Dimensions	Long.= 6 - 16 m, Larg. ≤ 3 m
Courbure	Arquée ou plane
Garde-corps	CorTenA avec Acier Inox câbles
Revêtements	Revêtement diverse
Norme passerelles	Eurocode + nat annex
Norme garde-corps	NPR-CEN/TR 1317-6:2012

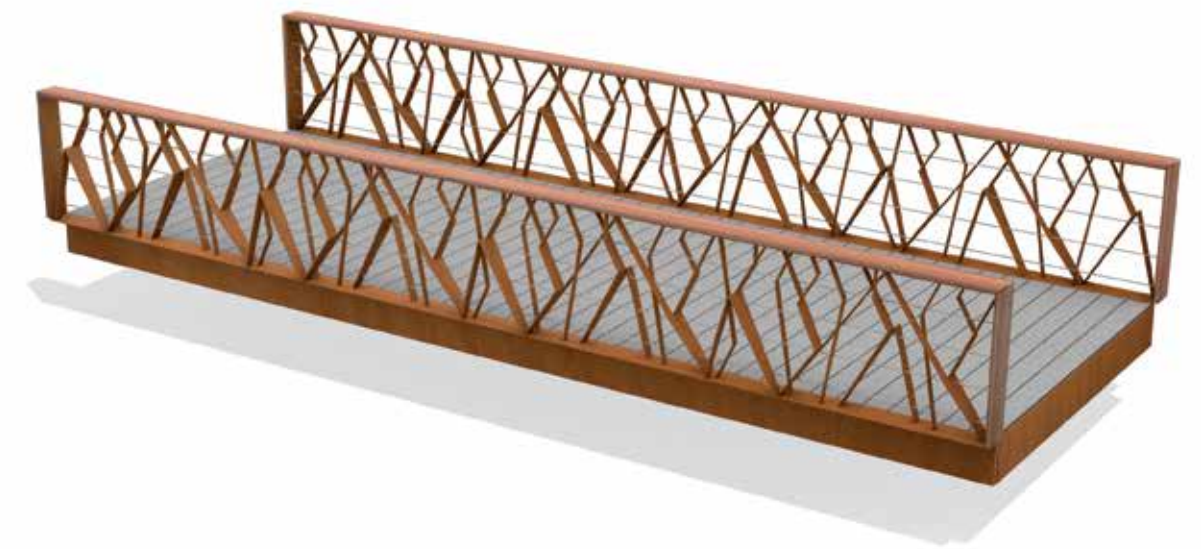



Conception: Streetlife  
Protégé par Int. Model Dépôts et Brevets

## Passerelles Zen CorTen

Les **Passerelles Zen CorTen** sont de petites passerelles pour piétons d'une portée maximum de 8 mètres. La totalité de la construction se compose d'une seule plaque en acier à CorTen épaisse d'une largeur maximum de 200cm et d'une longueur maximum de 800cm. Le garde-corps de faible hauteur se caractérise à la fois par sa simplicité et son caractère oriental. La finition de la face supérieure de la main courante CorTen est en FSC bois dur. Les extrémités en saillie ont été considérablement arrondies. Après quelques années, la plaque horizontale CorTen deviendra brun foncé. Il est possible de doter le tablier de points saillants pour le rendre antidérapant.



Passerelles Zen CorTen	
Dimensions	Long.= max. 8m, Larg. ≤ 2m
Courbure	Arquée
Garde-corps	CorTen
Revêtements	Revêtement de passerelle en CorTen
Norme passerelles	Eurocode + nat annex
Norme garde-corps	NPR-CEN/TR 1317-6:2012





La **Passerelle Country** présente une forme conceptuelle aux allures de parc. La simplicité et l'élégance des piliers industriels sont bien mises en valeur. Trois Passerelles Country Low ont été installées dans le parc 't Nieuwelant de Vlaardingen.

Conception: Streetlife  
Protégé par Int. Model Dépôts et Brevets

Bancs Rough&Ready  
Tlots Verts Rough&Ready  
Rough&Ready Shades

Voir aussi:

Streetlife Brochure 2018 - 2019

## Passerelles Country Low

Les **Passerelles Country Low** ont un design fonctionnel et se fondent dans le paysage. Leur sobriété n'a d'égal que leur finition soignée. Les balustres et la lisse qui les surmonte (en bois dur FSC® ou en composite bio All Black) sont issus du programme Rough&Ready.

La Passerelle Country à lisse basse agrémente avec bonheur parcs et projets paysagers de grande envergure. Son garde corps de 30cm de haut convient même lorsque la différence de hauteur entre le sol et l'eau est réduite. Il s'agit d'une passerelle champêtre d'une portée maximum de 12 mètres.



Les Passerelles Country Low peuvent être dotées d'une lisse avec une hauteur de 30cm. Le système de Lisse Rough&Ready est dotée d'une poutre rigide en bois dur FSC® (7x15cm) ou en matière synthétique noir, réalisée à partir de bâches agricole recyclé All Black. Ces poutres reforcées All Black sont très rigides et solides.

Différents habillages sont possibles pour le tablier, comme par exemple les revêtements Streetdeck®, Truedeck® et Solideck®. Ce dernier est constitué de lames en bois dur FSC®. Le balustre est joliment détaillé avec des appuis coupés au laser.

Passerelles Country Low	
Dimensions	Long.= 4 à 12m, Larg. ≤ 3m
Courbure	Plane
Garde-corps	FCS® Bois Dur ou All Black
Revêtements	Streetdeck®40
Norme passerelles	Eurocode + nat annex
Norme garde-corps	NPR-CEN/TR 1317-6:2012



Conception: Streetlife  
Protégé par Int. Model Dépôts et Brevets

Bancs Rough&Ready  
Flots Verts Rough&Ready  
Rough&Ready Shades  
Voir aussi:

Streetlife Brochure 2018 - 2019  
343

## Passerelles Country High



Les **Passerelles Country High** sont sobres et pratiques. Leur lame Rough&Ready distinctive repose sur des balustres en acier galvanisé au look industriel. Elle peut être livrée en bois dur FSC® ou en version All Black, un matériau composite obtenu à partir de plastique recyclé. Des câbles en acier inoxydable sont tendus à l'horizontale entre les balustres. Ils soulignent le caractère fonctionnel de l'ensemble. La passerelle existe également dans une variante plus chaleureuse, avec des balustres en acier CorTen. Elle est dotée d'un châssis porteur simple pour profilés.



Passerelles Country High	
Dimensions	Long.= 4 à 10m, Larg. ≤ 3m
Courbure	Plane
Garde-corps	FCS® Bois Dur ou All Black
Revêtements	Streetdeck®40
Norme passerelles	Eurocode + nat annex
Norme garde-corps	NPR-CEN/TR 1317-6:2012



## Passerelles Crossline

La **Passerelle Crossline CorTen** est une passerelle plane au garde corps rythmé par des cadres munis de barreaux. Ceux-ci lui confèrent une apparence naturellement chic.

Les cadres robuste sont réalisés en acier CorTen et pourvus d'une main courante en bois dur FSC®. Ils peuvent accueillir soit des câbles en acier inoxydable tendus à l'horizontale, soit des barreaux aléatoires en acier inoxydable. Le matériau choisi et ses dimensions permettent de créer un joli contraste avec les cadres. Il est possible d'intégrer des spots sous la main courante afin d'illuminer le tablier de la passerelle de façon subtile, sans éblouir les passants.



Module de garde-corps avec câbles en acier inoxydable



Module de garde-corps avec barreaux éclectiques en acier inoxydable



Un éclairage subtil du tablier de la passerelle, intégré dans les modules du garde-corps,

Cette impressionnante Passerelle Crossline CorTen peut être trouvée dans le parc 't Nieuwelant de Vlaardingen (NL). Les robustes garde-corps en acier Corten avec les barreaux éclectiques se combinent harmonieusement avec la rangée d'arbres cépées.

Conception: Streetlife  
Protégé par Int. Model Dépôts et Brevets

Streetlife Brochure 2018 - 2019



Conception: Streetlife  
Protégé par Int. Model Dépôts et Brevets

## Passerelles Crossline

Les modules des garde-corps des **Passerelles Crossline CorTen** peuvent accueillir une grande diversité d'habillage. La passerelle Crossline ci-dessous aux câbles horizontaux en acier inoxydable crée un aspect clair et sans fioritures. Le dessous des modules de garde-corps CorTen peut être réalisé LED-Ready. En option, il est possible d'intégrer des armatures LED dans les cadres afin d'illuminer le tablier et le garde corps de la passerelle de façon subtile. Une solution élégante aussi bien au niveau esthétique qu'au niveau de la technique d'éclairage.



Passerelles Crossline CorTen	
Dimensions	Long.= 6, 9 ou 12m, Larg. ≤ 3m
Courbure	Plane
Garde-corps	CorTen
Revêtements	Revêtements divers
Norme passerelles	Eurocode + nat annex
Norme garde-corps	NPR-CEN/TR 1317-6:2012





## Passerelles Crossline sur mesure

Streetlife construit ses passerelles de grande portée en tronçons préfabriqués et accorde une attention particulière à la conception des appuis intermédiaires.

Pour l'édition 2015 de l'exposition horticole fédérale allemande (BUGA), le choix des organisateurs s'est porté sur une **Passerelle Crossline** aux barreaux aléatoires en acier inoxydable pour surplomber le fond de vallée dit de Flethe séparant les espaces d'exposition entourant d'une part le cimetière et d'autre part le jardin cloître de Havelberg, une des cinq villes participantes de la région de la Havel. Au-delà de sa fonction de liaison proprement dite, la passerelle devait inciter le public à rendre visite aux espaces d'exposition du centre-ville. Il fallait donc qu'elle soit gracieuse et transparente afin de sublimer la vue sur le cœur historique de la cité et qu'elle participe à la création d'une ambiance conviviale et naturelle.



La portée nécessaire était d'environ 40m. Streetlife a proposé une passerelle en trois tronçons de 12, 15 et 12m respectivement, supportés chacun par d'élégants appuis en forme de V. Ces appuis ont été entièrement réalisés en tôle d'acier CorTen épaisse et fixés sur des fondations faites de blocs en béton. Les passerelles ont un tablier de 2,5m de largeur et leur pente minimum n'excède pas 0,7 degré afin d'offrir un accès confortable à tous les visiteurs. Les cadres du garde corps Crossline ont une apparence robuste et leur large bord invite les passants à s'attarder pour profiter de la vue. Dès que le croquis de la passerelle a été approuvé, le dessin et les calculs techniques ont été finalisés en collaboration avec un constructeur allemand. Il a été demandé à un constructeur indépendant de contrôler l'ensemble du projet avant réalisation, ce qui a été effectué..

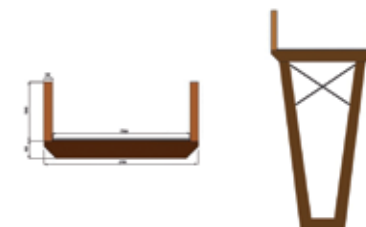

Les tronçons de la passerelle et ses appuis ont été fabriqués aux Pays-Bas et les fondations coulées par un entrepreneur local d'après les spécifications fournies par le constructeur. Les trois tronçons préfabriqués, ainsi que les appuis, ont ensuite été stockés pendant tout un hiver à Havelberg afin d'y développer une belle patine de couleur rouille en vue de l'inauguration. L'équipe Streetlife a ensuite installé la passerelle en deux jours, avec l'aide d'un grutier local.



Le travail en petite équipe permet de garantir au mieux la qualité esthétique d'un projet. Chez Streetlife, concept et produit fini ne sont jamais très éloignés. Nous collaborons volontiers avec des entrepreneurs locaux pour l'installation de nos produits et veillons ainsi à ce que le travail sur place se déroule de la façon la plus efficace possible.

La **Passerelle Crossline de la Buga 2015** constitue la démonstration parfaite de l'adaptabilité de nos concepts de passerelles à des projets internationaux.

Conception: Streetlife  
Protégé par Int. Model Dépôts et Brevets

Streetlife Brochure 2018 - 2019





Conception: Streetlife  
Protégé par Int. Model Dépôts et Brevets

Streetlife Brochure 2018 - 2019

## Passerelles Millipede

La **Passerelle Millipede** possède des montants en CorTen inclinés, permettant un passage extra large. La Passerelle Millipede existe dans une variante en acier CorTen. Ils ont une forme anguleuse qui met en valeur les nombreuses tonalités de la patine caractéristique de l'acier CorTen. Les montants ont en outre l'avantage de ne demander que peu d'entretien, ce qui rend l'ouvrage durable et financièrement attractif. La variante présentée sur cette page est habillée d'un revêtement Streetdeck®40. La passerelle peut toutefois accueillir sans souci d'autres revêtements de la Collection Streetlife. Voir aussi le revêtement Cordeck® avec les Dots anti-glisse.

Streetlife livre ses produits en acier CorTen sans traitement préalable de sorte que le client puisse profiter d'une large palette de tonalités chaleureuses la première année. L'acier vire ensuite progressivement au brun foncé.



Passerelles Millipede CorTen	
Dimensions	Long.= à 16m, Larg. ≤ 3m
Courbure	Arquée
Garde-corps	CorTen
Revêtements	Revêtements divers
Norme passerelles	Eurocode + nat annex
Norme garde-corps	NPR-CEN/TR 1317-6:2012





Conception: Streetlife  
Protégé par Int. Model Dépôts et Brevets

## Passerelles Bold

La **Passerelle Bold** a un garde corps de robustes balustres à l'allure épurée. Une main courante en bois dur solide de forme ovale et montée sur des appuis gracieux complète le garde corps avec ses détails architectoniques. Elle peut éventuellement être remplacée par une main courante tubulaire en acier inoxydable (Ø 10cm). Les balustres sont en acier galvanisé à chaud et peuvent éventuellement être réalisés en acier CorTen ou en acier thermolaqué (en option). La Passerelle Bold est pourvue de montants en surplomb fixés de façon invisible sur les poutres latérales. Des câbles en acier inoxydable sont tendus à l'horizontale entre les balustres.



Passerelles Bold	
Dimensions	Long.= 6 à 16m, Larg. ≤ 3m
Courbure	Plane ou Arquée
Garde-corps	Corten, Acier thermolaqué, thermo galvanisé
Revêtements	Revêtements divers
Norme passerelles	Eurocode + nat annex
Norme garde-corps	NPR-CEN/TR 1317-6:2012



La **Passerelle Bold CorTen** intègre de solides balustres en acier CorTen. Le revêtement est par exemple fait avec le Cordeck®40 constitué de profilés en CorTen, pour créer un look et une sensation en brun chaleureux. Pour créer un revêtement avec des qualités antidérapantes supplémentaires, il est possible d'implémenter des points qui saillent dans un motif régulier.



Conception: Streetlife  
Protégé par Int. Model Dépôts et Brevets

## Passerelles Chevron

La **Passerelle Chevron** a un look naturellement brut. Elle est pourvue d'un garde corps entièrement réalisé en acier CorTen dont les barreaux se prolongent en-dessous du niveau du tablier. Ces barreaux sont surmontés d'une main courante en acier inox. 316 bombée sur sa face interne. Le revêtement de la passerelle

est également constitué de profils en acier CorTen: il s'agit d'un Cordeck®40. Pour le rendre antidérapant, ce revêtement peut être doté d'arêtes saillantes à intervalles réguliers. Au fil du temps, la passerelle verra ses couleurs évoluer et se modifier. Tout dépend de l'usage qui en est fait et du climat.



Passerelles Chevron	
Dimensions	Long. = 6 à 16 m, Larg. ≤ 3 m
Courbure	Plane ou Arquée
Garde-corps	Corten ou Acier thermolaqué
Revêtements	Cordeck®40
Norme passerelles	Eurocode + nat annex
Norme garde-corps	NPR-CEN/TR 1317-6:2012

Streetlife Brochure 2018 - 2019



Conception: Streetlife  
Protégé par Int. Model Dépôts et Brevets

Streetlife Brochure 2018 - 2019

## Passerelles Single Swan

La **Passerelle Swan** est dotée d'un garde-corps Swan CorTen ou thermolaqué dans un coloris RAL, qui lui donne beaucoup de cachet et accroît son accessibilité. Les poteaux en CorTen ont une hauteur de 110cm et présentent une main courante ronde en bois ou en acier inoxydable. Le garde-corps est doté de câbles continus en acier inoxydable ou de panneaux fabriqués en partie en CorTen Mesh afin de répondre aux recommandations internationales concernant les garde-corps. Le garde-corps a été conçu de façon à empêcher toute escalade. Le long de l'ossature porteuse, la passerelle est accompagnée de panneaux CorTen élégamment arqués. Le garde corps est conçu de telle façon qu'il est difficile à escalader.

Ces Passerelles Swan ont une portée maximum de 16 mètres. La largeur standard est de 2 ou 3 mètres. La charge uniforme est de 5 kN/m<sup>2</sup> maximum.

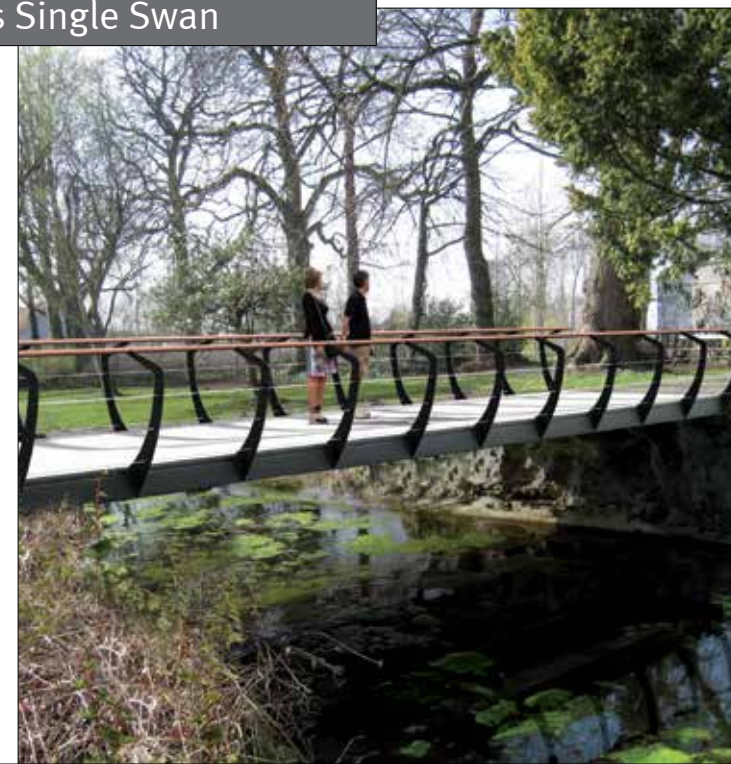

Passerelles Single Swan CorTen	
Dimensions	Long.= 6 à 16m, Larg. ≤ 3m
Courbure	Plane ou Arquée
Garde-corps	CorTen ou Acier thermolaqué
Revêtements	Revêtements divers
Norme passerelles	Eurocode + nat annex
Norme garde-corps	NPR-CEN/TR 1317-6:2012



Cette Passerelle Inline de plus de 30 mètres de long a été placée dans un nouveau quartier de la ville de Sneek, aux Pays-Bas. Les deux contreforts ont été construits en prenant appui sur la rive. Il a été tenu compte d'un large passage de bateaux.

Conception: Streetlife  
Protégé par Int. Model Dépôts et Brevets

## Passerelles Shortline Nautic

Le garde-corps pour la **Passerelle Shortline Nautic** se compose de supports recourbés en acier CorTen, acier thermo laqué couleur RAL ou galvanisé à chaud et munis de plusieurs câbles continus en acier inoxydable avec tendeurs. Du fait de leur forme recourbée et de leur hauteur de 110cm, les gardes-corps sont difficiles à escalader. Les enfants seraient obligés de se hisser à la force des bras.

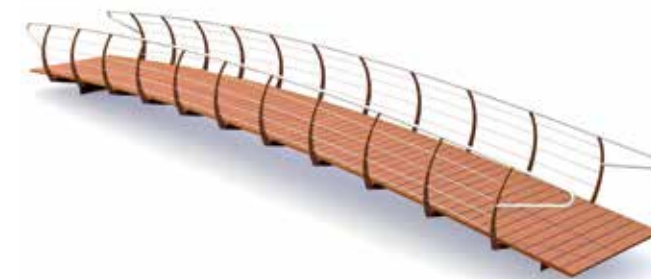

Passerelles Shortline Nautic	
Dimensions	Long.= 6 à 16m, Larg.≤ 3m
Courbure	Plane ou Arquée
Garde-corps	Corten, acier thermolaqué ou thermo galvanisé
Revêtements	Revêtements divers
Norme passerelles	Eurocode + nat annex
Norme garde-corps	NPR-CEN/TR 1317-6:2012

Streetlife Brochure 2018 - 2019





Conception: Streetlife  
Protégé par Int. Model Dépôts et Brevets

## Passerelles Shortline ZigZag

La **Passerelle Shortline** à garde corps **ZigZag** a un look contemporain. Le bas du garde-corps présente un aspect effiloché du fait que les minces barreaux qui partent de la main courante tubulaire se prolongent au-delà du robuste tube inférieur. De plus, les barreaux sont disposés de part et d'autre du tube inférieur, ce qui crée un subtil effet de zigzag en 3 dimensions. La densité des barreaux fait que le garde-corps est difficile à escalader. Celui-ci répond donc à la plupart des normes internationales en la matière. La passerelle tient sa robustesse de l'acier galvanisé à chaud dans lequel elle est réalisée. La main courante est en acier inoxydable 316. Les modules ZigZag sont disponibles en option dans une version thermolaquée.



Passerelle Shortline ZigZag	
Dimensions	Long.= 6 à 16m, Larg. ≤ 3m
Courbure	Plane ou Arquée
Garde-corps	Acier thermo laqué ou galvanisé
Revêtements	Revêtements divers
Norme passerelles	Eurocode + nat annex
Norme garde-corps	NPR-CEN/TR 1317-6:2012



Cette **Passerelle Shortline** au garde-corps ZigZag a été installée à Bergen (NO) pour désenclaver un parc local. Une tête de pont a été particulièrement surélevée afin de créer une communication élégante.

Streetlife Brochure 2018 - 2019



Conception: Streetlife  
Protégé par Int. Model Dépôts et Brevets

## Jetées Flottantes Curved

Les grands plans d'eau et les fronts de mer occupent une place de plus en plus importante dans les zones de développement urbain. Il est en effet agréable de s'y relaxer. Streetlife présente un système de **Jetées Flottantes** droits ou incurvés. Leur revêtement Solideck® 70 en bois dur FSC® constitue un écrin idéal pour des bancs Solid Crosswise. Les modules flottants sont réalisés en aluminium et remplis à 80% de mousse. On peut les assembler entre eux grâce à des charnières. Les pontons sont stabilisés par des pieux.



Floating Jetties Curved	
Dimensions	Larg.= max. 3m, +/- 0,5 m au dessus du niveau de l'eau
Courbe	Rayon externe moins 11m dans le cas d'un ponton d'une largeur de 2m
Assemblage	Travail sur mesure en concertation
Revêtements	Solideck®70 / Cordeck®40 / Streetdeck®40

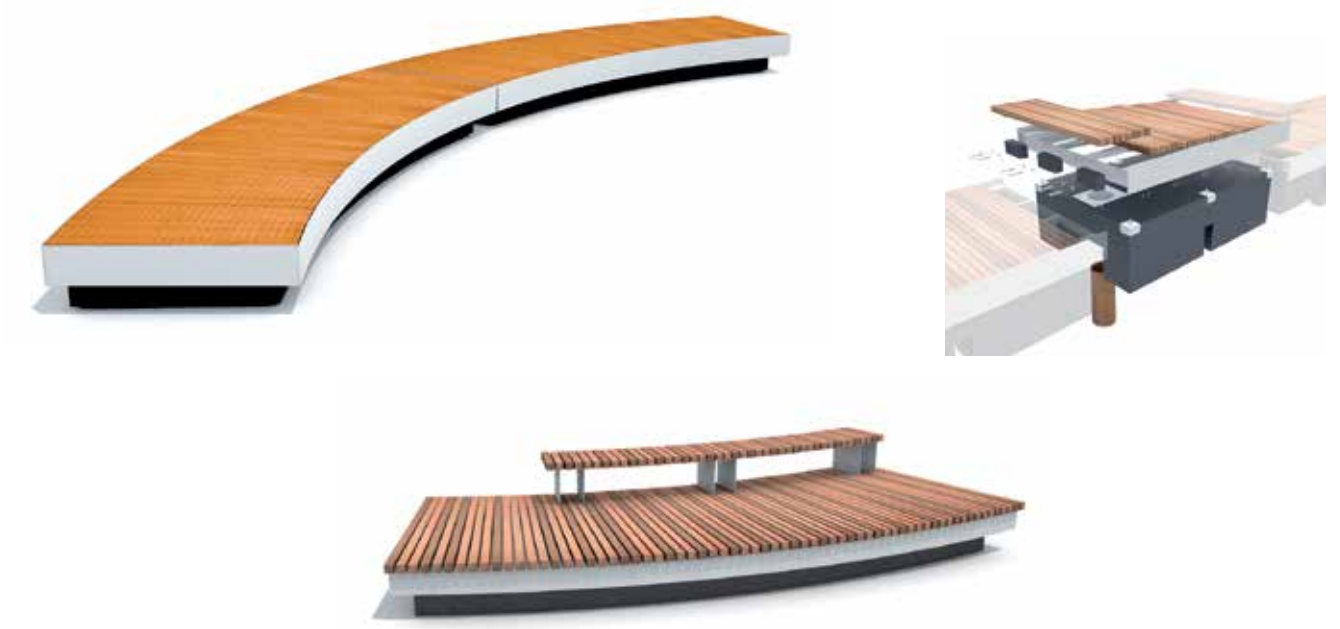



Conception: Streetlife  
Protégé par Int. Model Dépôts et Brevets

## Jetées Flottantes

Outre les pontons légèrement incurvés, Streetlife propose également des **Jetées Flottantes** droits. Leur revêtement Solideck®70 en bois dur FSC® accueille avec élégance des bancs Solid Crosswise. Les modules flottants sont réalisés en aluminium et remplis à 80% de mousse. On peut les assembler entre eux grâce à des charnières. Les pontons sont stabilisés par des pieux.

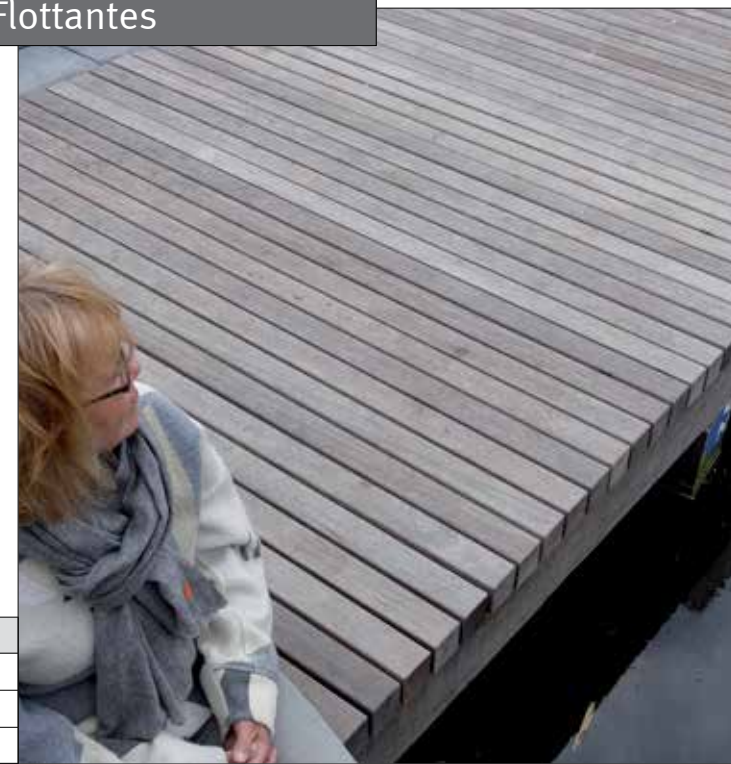

Jetées Flottantes	
Dimensions	Larg.= max. 3m, +/- 0,5m au dessus du niveau de l'eau
Assemblage	Travail sur mesure en concertation
Revêtements	Solideck®70 / Cordeck®40 / Streetdeck®40





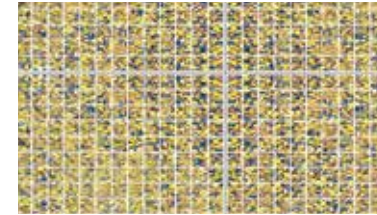

Le choix d'un revêtement durable et ayant du caractère apporte une valeur ajoutée à tout projet d'aménagement des espaces publics. La Collection Streetlife 2018-2019 propose cinq revêtements uniques qui, de par leur design et leur ingénierie, s'accordent parfaitement avec les passerelles et pontons de Streetlife. Ils sont disponibles dans un choix de matériaux différents: certains ont un look très affirmé, d'autres jouent la carte de la sobriété. Conçus pour durer, nos revêtements vous garantissent un excellent rapport qualité-prix.

Vous avez le choix entre cinq revêtements :

- Streetdeck®40
- Cordeck®Dots
- Solideck®70 en bois dur FSC® et en composite All Black
- Truedeck®40
- Artdeck®40

Sur tous les revêtements sont fondée les droits de propriété intellectuelle de l'ensemble.



Les dimensions des profilés sont robustes (leur épaisseur est de 40mm ou plus), ce qui permet d'espacer davantage les poutres de la structure sous-jacente. Les revêtements sont parfaits pour habiller des passerelles et des appontements destinés au trafic lent, ainsi que des plates-formes architectoniques ou des terrasses de toit professionnelles. Ils se montent tous en un clin d'œil et de façon invisible, comme cela est expliqué dans leurs spécifications techniques.

Vous avez des questions à propos de l'exécution, du mode de fixation, du caractère antidérapant du revêtement, de l'applications ou autre? N'hésitez pas à nous contacter. Vous souhaitez un devis? Dans ce cas, nous vous conseillons de nous faire parvenir un croquis technique mentionnant le nombre de m2 nécessaires.



Conception: Streetlife  
Protégé par Int. Model Dépôts et Brevets

## Streetdeck®40

Le revêtement **Streetdeck®40** constitue une bonne alternative au bois dur, tant du point de vue écologique que fonctionnel. Il est plus durable et moins glissant que ce dernier. Son look est épuré et contemporain. Disponible en deux coloris, Streetdeck®40 est composé à 75% de résidus de bois de scieries et à 25% de matériau synthétique.

Les copeaux de bois sont entièrement enrobés de matériau synthétique, ce qui ne laisse aucune chance aux algues et moisissures. Le revêtement est garanti sans échardes et peut être parcouru pieds nus. Streetdeck®40 ne requiert aucun entretien et ne grisonnera pratiquement pas en extérieur. Le revêtement est breveté. Le bois utilisé est 100% européen et certifié PEFC.

Le revêtement Streetdeck®40 est disponible en deux coloris garantis stables aux UV : gris moyen et rouge brun.



### Spécifications techniques du revêtement Streetdeck®40:

- Dimensions des profilés : 19x4cm, laisser un jour latéral de 15 mm
- Longueurs standards : 2, 3, 4 et 5 mètres
- Poids propre spécifique : 27,5 kg/m<sup>2</sup>
- Fixation invisible (par le dessous) sur des poutrelles en acier à l'aide de boulons à tête de marteau et de brides de serrage
- Fixation invisible (par le dessus) sur des lambourdes en bois à l'aide d'attaches à visser
- Charge autorisée pour une portée centre à centre < 100 cm (avec trois points d'appui) : charge répartie : 5 kN/m<sup>2</sup>
- Charge concentrée sur 10x10 cm : 7kN max.
- Pente de montage : 2°
- La structure sous-jacente doit être bien ventilée
- Garantie sans échardes, convient aux pieds nus

Disponible sur demande : manuel de montage avec caractéristiques techniques

Lors de la transformation de la Raadhuisplein à Drachten aux Pays-Bas, le choix a été fait de faire la terrasse avoisinant le restaurant le Graancirkel en Streetdeck® gris. Celui-ci est en contraste par rapport au revêtement en brique rouge. La cohérence des couleurs crée une ambiance agréable.

Streetlife Brochure 2018 - 2019



Conception: Streetlife  
Protégé par Int. Model Dépôts et Brevets

Streetlife Brochure 2018 - 2019  
371

## Streetdeck®40

### Surface antidérapante

Streetdeck® offre une bonne adhérence. Il est considéré comme sûr d'après le test réalisé à l'aide du « Floor Slide Control 2000 Print », un appareil qui mesure la résistance de frottement des sols à l'aide de patins imitant des semelles synthétiques et en caoutchouc (résultat catégorisé selon la norme NTA7909:2004 et les « seuils de sécurité Wuppertal »). Streetdeck® est moins glissant que le bois, en particulier par temps pluvieux, et cette propriété s'améliore au fil des ans. Nous conseillons de monter les profilés Streetdeck® perpendiculairement au sens dominant de la marche.

### Streetdeck®40 ESR: ultra-adhérent

Une adhérence plus élevée est parfois nécessaire. Par exemple lorsque l'angle d'inclinaison de la structure à habiller est important ou dans le cas d'une situation routière spécifique, comme une piste cyclable présentant un virage à angle droit ou un croisement de plusieurs pistes cyclables. Les profilés Streetdeck®40 ESR sont dotés d'une bande de gravier fin. Celle-



ci est appliquée à l'aide d'une résine composite élastique et garantie stable aux UV. La tonalité du gravier est assortie à la couleur du revêtement Streetdeck®.

### Longévité et résistance à l'usure

Le revêtement Streetdeck®40 a une grande longévité. Celle-ci est même supérieure à de nombreuses essences de bois dur. Un test comparatif avec du bangkirai a permis d'établir que le score de Streetdeck® était considérablement meilleur; aucune moisissure n'était ainsi visible à l'œil nu. Le matériau est totalement uniforme et son usure naturelle n'entraîne aucune restriction visuelle ou fonctionnelle.

### Entretien

Un entretien adéquat garantit la qualité du revêtement. Streetdeck®40 est imputrescible, mais il doit être nettoyé afin d'éliminer les matières organiques ou retenant l'humidité qui peuvent altérer l'intégrité de sa forme ou son caractère antidérapant. Dans la plupart des cas, un nettoyage annuel au jet d'eau haute pression est suffisant, de préférence à l'automne. Nous vous aidons à mettre au point un schéma d'entretien approprié.



Conception: Streetlife  
Protégé par Int. Model Dépôts et Brevets

## Cordeck® Dots

**NEW**

Les profilés **Cordeck® Dots** sont fabriqués à partir d'une plaque d'acier CorTen. Le revêtement est recouvert d'un motif de petits reliefs sphériques (dots) destinés à créer une bonne adhérence et à rendre la passerelle anti-dérapante. Le revêtement Cordeck® Dots offre une très longue durée de vie.

La longueur maximale est de 300 cm. La portée max. d'axe en axe est de 150 cm.

Les profilés Cordeck® Dots sont fermement vissés de façon invisible à la structure sous-jacente. Le matériel de fixation est livré avec la passerelle.

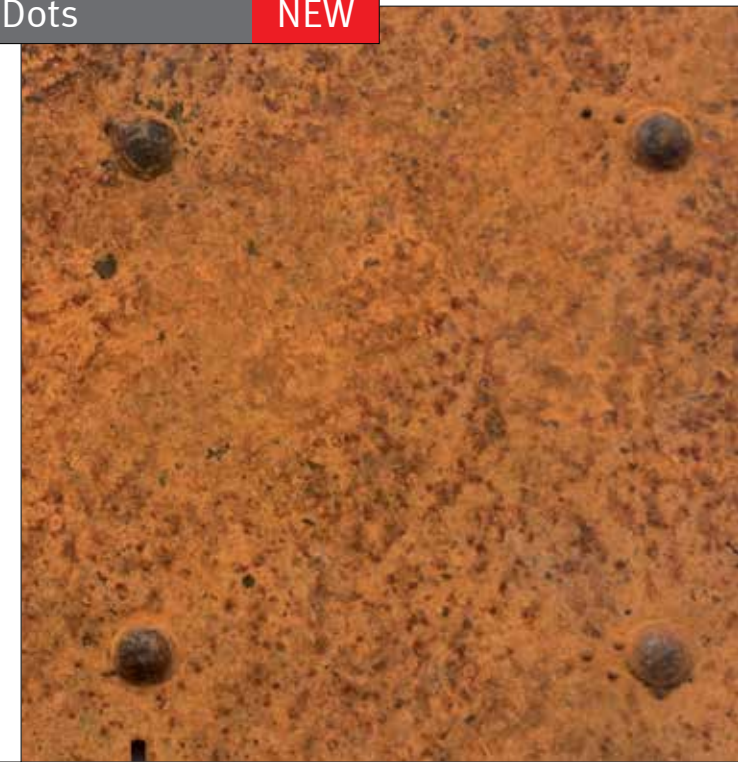

Cordeck®40	
Dimensions(larg.xhaut.) <b>Cordeck®Dots</b>	180 / 240 / 320x40mm
Longeur	max. 300cm
Matériel	CorTen
Poids propre	56 kg/m <sup>2</sup>
Fixation	h.o.h. < 150cm
Fixation Invisible	avec de boulons à tête de marteau et de brides de serrage
Capacité de charge Max.	5 kN/m <sup>2</sup>
Arêtes hauteur	> 50 ans

Streetlife Brochure 2018 - 2019

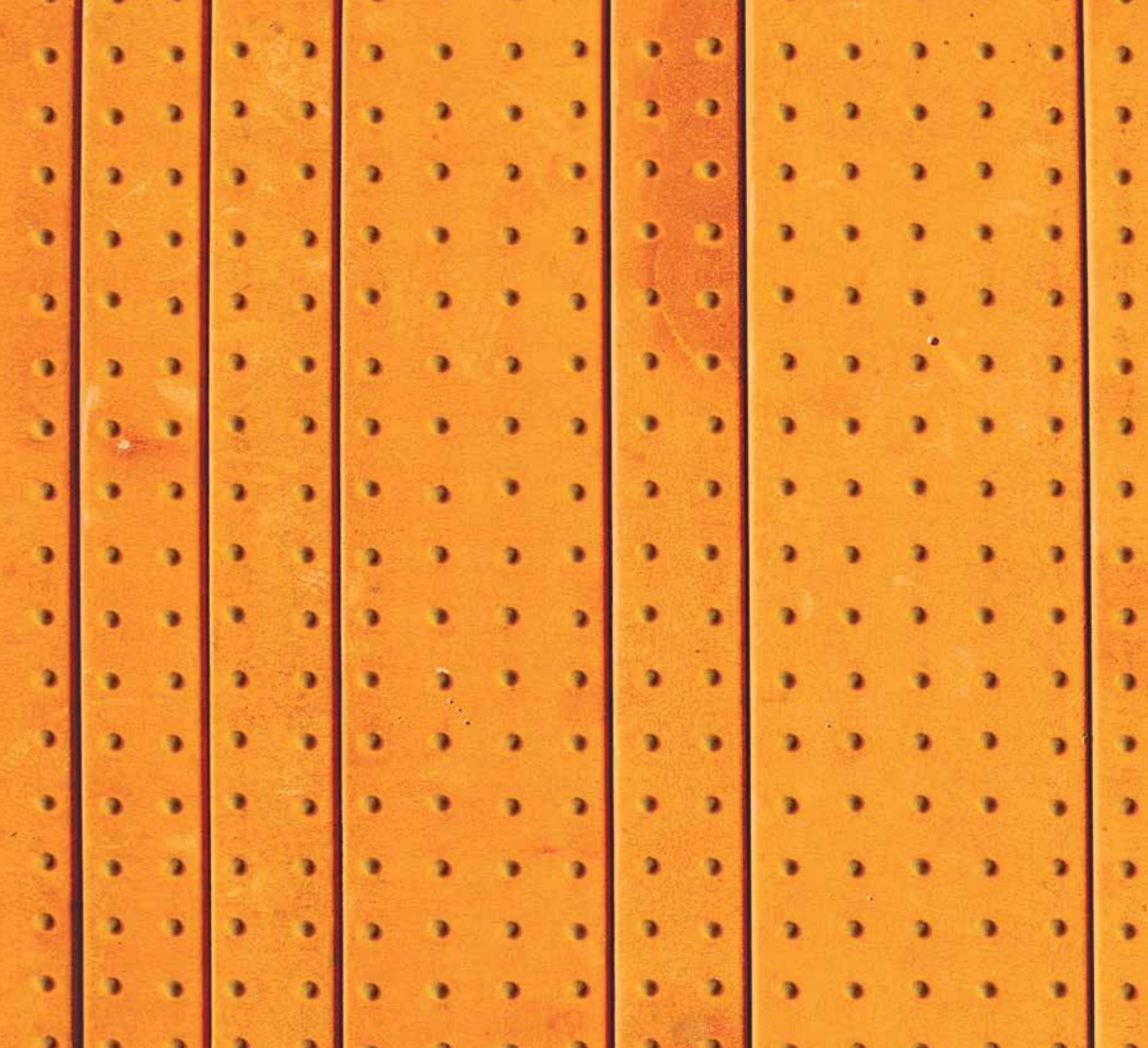

Conception: Streetlife  
Protégé par Int. Model Dépôts et Brevets

## Cordeck® Variados

Le revêtement **Cordeck® Variados** a été conçu pour habiller de grandes surfaces piétonnes ou des passerelles au garde corps sobre. Celui-ci comprend des points saillants qui apportent une certaine sérénité au jeu de ligne créé par les joints entre les profilés. L'effet obtenu est très esthétique. Le coloris de l'acier CorTen est chaleureux et polychrome, dans les tons brun orangé. La tôle devient plus foncée au fil du temps, les voies les plus fréquemment empruntées étant plus marquées.

Cordeck® Variados (max. longueur de 3 mètres) est disponible en quatre largeurs qui autorisent plus de variations tout en préservant l'intégrité du motif antidérapant:  
Cordeck®2: 180mm de large (comprenant deux rangées d'arêtes)  
Cordeck®4: 300mm de large  
Cordeck®5: 360mm de large

Le revêtement Cordeck® Variados se monte de façon invisible sur une structure sous-jacente en acier ou en bois à l'aide de boulons à tête de marteau et de brides de serrage.

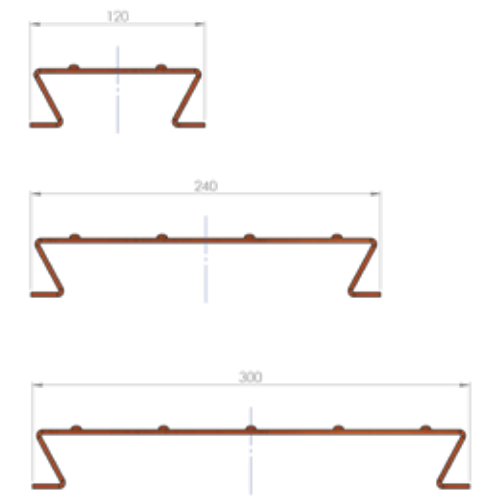
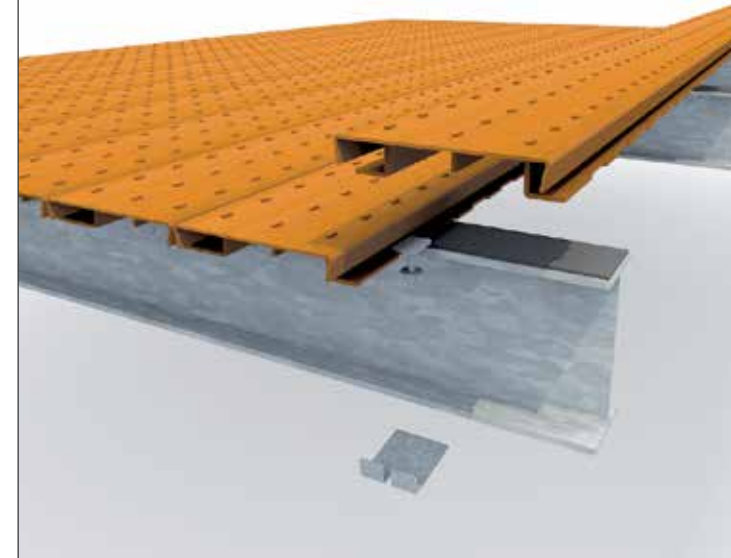



Conception: Streetlife  
Protégé par Int. Model Dépôts et Brevets

## Solideck®70 Wood

Le revêtement **Solideck®70 Wood** est synonyme de qualité à l'état pur. C'est un revêtement particulièrement solide et robuste qui se compose de lames de 7x7cm en bois dur 100% FSC® (plus haute catégorie de durabilité). Les lames se montent de façon invisible par le dessus à l'aide de clips de fixation. Cette opération est simple et extrêmement rapide. En laissant déborder le revêtement Solideck®70 du tablier, on renforce visuellement l'aspect robuste des lames.

Le revêtement est disponible en 200 et 300cm de long.



Le système de revêtement Solideck®70 Wood est bien adapté aux appontements, aux ponts et aux plateformes. Les attaches de fixation rendent le montage simple et ultra rapide.



Les chevrons Solideck®70 sont disponibles en longueurs de 200 et 300cm. Il faut compter environ 12 chevrons par mètre linéaire.



Attache latérale en plastique



Attache en T en plastique



## Solideck®70 All Black

Le revêtement **Solideck®70 All Black** constitue une alternative durable et originale à son homologue en bois dur. Elle bénéficie de qualités propres. Le matériau composite All Black est fabriqué à partir de plastique recyclé et est garanti stable aux UV. D'un noir profond teint dans la masse, le robuste profilé composite accroît la longévité du revêtement. Son caractère sobre invite à créer des contrastes forts dans l'environnement immédiat.

Le Solideck®70 All Black est imputrescible, ne requiert pas d'entretien et n'est en rien altéré par des moisissures ou des mousses. Il est simplement conseillé de le nettoyer une fois par an afin de garantir la qualité (visuelle) du projet.



Le revêtement Solideck®70 a une surface rugueuse (évaluée conformément à la norme NEN2873, indice de frottement Leroux: 88 à sec, 66 mouillé). L'éclat du matériau s'atténue au fil des ans; il devient finalement mat.

Les profilés Solideck®All Black sont disponibles jusqu'à 250cm de long.

Portée de centre à centre : 100cm (avec trois points d'appui).



Le revêtement Solideck®70 se monte sur une structure sous-jacente en acier ou sur un système de lambourdes composites. Le montage du revêtement est facile, rapide et invisible.



Conception: Streetlife  
Protégé par Int. Model Dépôts et Brevets



## Truedeck®40

**Truedeck®40** est un revêtement de pont en composite de qualité, composé de profils de pultrusion qui sont fixés de façon invisible et recouverts de gravier fin. Étant donné que la résine de composite des profils de pultrusion correspond pratiquement à la résine de collage du gravier fin coloré, il n'y a aucune différence de dilatation et la demande d'entretien est inexistante. Il est possible de choisir entre deux types de profils: Truedeck® 'Closed' ou 'Open', tous deux ayant une épaisseur de 4cm.

Truedeck® est léger avec un poids spécifique de 20 kg/m<sup>2</sup>. En même temps, Truedeck® est solide robuste avec une charge de véhicule accidentelle de 12 tonnes maximum. Truedeck® a été conçu conformément aux normes EN1991-2 et CUR96.



Truedeck®40 - 256mm / 500mm	
Dimensions (larg.xhaut.)	256 x 40mm / 500 x 40mm
Longueurs	200 / 300 / 400 / 500cm
Poids propre	20 kg/m <sup>2</sup>
Poids reparti max.	5 kN/m <sup>2</sup>
Poids de véhicule d'entretien max.	5.000 kg
Poids de véhicule non intentionnel max.	12.000 kg
Chape d'usure	Couleur et taille du gravier en concertation
Composition des matériaux fibre de verre – résine	60% - 40%
Longévité de planche	> 50 ans
longévité de chape d'usure	10 ans





Conception: Streetlife  
Protégé par Int. Model Dépôts et Brevets

## Artdeck® 40

**Artdeck® 40** est une grille caillebotis en acier galvanisé dont les mailles (33x33mm) sont remplies de granules en caoutchouc EPDM collées. Ceci présente l'avantage de rendre une passerelle quasiment silencieuse. Au niveau visuel technique, Artdeck® offre une ligne graphique très forte. Artdeck® est très antidérapante, requiert peu d'entretien et est entièrement poreuse. Artdeck® est appliqué en modules de 120x100cm, avec une épaisseur de 4cm. Standard en couleurs mixtes, camel ou gris anthracite, plusieurs couleurs sont possibles. Artdeck® est breveté.



**Données de charge Artdeck®:**  
Suivant les normes internationales pour passerelles pour piétons et vélos, une charge uniforme de 5 kN/m<sup>2</sup> est respectée. Pour 5 kN/m<sup>2</sup> la portée est d'axe en axe de 120cm, pour application avec une grille en acier à barre porteuses de 4x0,3cm et avec largeur de mailles 3,3x3,3cm.

Copyrights & Textes: Streetlife

Design graphique: Streetlife  
En collaboration avec Coördesign

Photographie: Streetlife, Tom Amoroso, Jurriaan Brobbel,  
Richard Chivers, Peterson Companies,  
Mairie de Moulins-Bourleau, Bernd Fersterra,  
Kaj van Geel, Graham Hebel, Pål Hoff AG,  
Katara Hospitality Switzerland, Matti Liski,  
Pascal Moors, Jared Steinmark, John Sturrock,  
Miro Švolík, Steve Swis

Travail d'imprimerie: H.R.G. Tiskárna

La publication de la brochure Collection 2016-2017 rend immédiatement caduque toute information contenue dans les publications précédentes de Streetlife. Etant donné les variations des prix des matériaux, nous vous conseillons de faire systématiquement une demande d'offre de prix et de délai de livraison.

Les dimensions mentionnées auprès des images sont toujours exprimées en centimètres: 234x59x72,5cm = longueur x profondeur (ou largeur) x hauteur. Tout projet Streetlife vise jusque dans les moindres détails la qualité et la durabilité. Streetlife se réserve le droit de modifier les dimensions, les spécifications et les prix.

Du fait d'altérations liées aux techniques d'impression, il est possible que les échantillons de couleurs illustrés ici aient une teinte différente de la teinte réelle.